

# Inspiron 15

## 7000 Series



# Servisni priručnik

Model računala: Inspiron 15-7568  
Regulativni model: P55F  
Regulativna vrsta: P55F002



# Napomene, oprezi i upozorenja

---

-  **NAPOMENA:** NAPOMENA ukazuje na važne informacije koje vam pomažu da koristite svoje računalo na bolji način.
  -  **OPREZ: MJERA OPREZA** označava moguće oštećenje hardvera ili gubitak podataka i otkriva kako izbjeći te probleme.
  -  **UPOZORENJE: UPOZORENJE** označava moguće oštećenje imovine, osobne ozljede ili smrt.
- 

**Autorsko pravo © 2015 Dell Inc. Sva prava pridržana.** Ovaj proizvod zaštićen je američkim i međunarodnim zakonom o autorskom pravu i intelektualnom vlasništvu. Dell™ i logotip Dell u zaštitni znakovi tvrtke Dell Inc. u Sjedinjenim Američkim Državama i/ili drugim sudskim nadležnostima. Svi ostali znakovi i nazivi koji su navedeni ovdje mogu predstavljati zaštićene znakove odgovarajućih tvrtki.

2015 - 09

Rev. A00

# Sadržaj

<b>Prije radova na unutrašnjosti računala.....</b>	<b>8</b>
Prije nego počnete .....	8
Sigurnosne upute.....	8
Preporučeni alati.....	9
<b>Nakon rada na unutrašnjosti računala.....</b>	<b>10</b>
<b>Uklanjanje poklopca kućišta.....</b>	<b>11</b>
Postupak.....	11
<b>Ponovno postavljanje poklopca kućišta.....</b>	<b>12</b>
Postupak.....	12
<b>Uklanjanje baterije.....</b>	<b>13</b>
Predradnje.....	13
Postupak.....	13
<b>Ponovno postavljanje baterije.....</b>	<b>15</b>
Postupak.....	15
Koraci nakon postupka.....	15
<b>Uklanjanje memorijskog modula.....</b>	<b>16</b>
Predradnje.....	16
Postupak.....	16
<b>Ponovno postavljanje memorijskog modula.....</b>	<b>18</b>
Postupak.....	18
Koraci nakon postupka.....	19

<b>Uklanjanje tvrdog pogona.....</b>	<b>20</b>
Predradnje.....	20
Postupak.....	20
<b>Ponovno postavljanje tvrdog pogona.....</b>	<b>23</b>
Postupak.....	23
Koraci nakon postupka.....	23
<b>Uklanjanje baterije na matičnoj ploči.....</b>	<b>24</b>
Predradnje.....	24
Postupak.....	24
<b>Ponovno postavljanje baterije na matičnoj ploči.....</b>	<b>26</b>
Postupak.....	26
Koraci nakon postupka.....	26
<b>Uklanjanje kartice za bežičnu vezu.....</b>	<b>27</b>
Predradnje.....	27
Postupak.....	27
<b>Ponovno postavljanje kartice za bežičnu vezu.....</b>	<b>29</b>
Postupak.....	29
Koraci nakon postupka.....	30
<b>Uklanjanje pomoćne ploče tipkovnice.....</b>	<b>31</b>
Predradnje.....	31
Postupak.....	31
<b>Ponovno postavljanje pomoćne ploče tipkovnice.....</b>	<b>33</b>
Postupak.....	33
Koraci nakon postupka.....	33

<b>Uklanjanje zvučnika.....</b>	<b>34</b>
Predradnje.....	34
Postupak.....	34
<b>Ponovno postavljanje zvučnika.....</b>	<b>36</b>
Postupak.....	36
Koraci nakon postupka.....	36
<b>Uklonite podlogu osjetljivu na dodir.....</b>	<b>37</b>
Predradnje.....	37
Postupak.....	37
<b>Ponovno postavljanje podloge osjetljive na dodir.....</b>	<b>43</b>
Postupak.....	43
Koraci nakon postupka.....	44
<b>Uklanjanje ventilatora.....</b>	<b>45</b>
Predradnje.....	45
Postupak.....	45
<b>Ponovno postavljanje ventilatora.....</b>	<b>48</b>
Postupak.....	48
Koraci nakon postupka.....	48
<b>Uklanjanje sklopa hladila.....</b>	<b>49</b>
Predradnje.....	49
Postupak.....	49
<b>Ponovno postavljanje sklopa hladila.....</b>	<b>51</b>
Postupak.....	51
Koraci nakon postupka.....	51

<b>Uklanjanje priključka adaptera za napajanje.....</b>	<b>52</b>
Predradnje.....	52
Postupak.....	52
<b>Ponovno postavljanje priključka adaptera za napajanje... 54</b>	
Postupak.....	54
Koraci nakon postupka.....	54
<b>Uklanjanje ploče napajanja i gumba za glasnoću.....</b>	<b>55</b>
Predradnje.....	55
Postupak.....	55
<b>Ponovno postavljanje ploče napajanja i gumba za glasnoću.....</b>	<b>58</b>
Postupak.....	58
Koraci nakon postupka.....	58
<b>Uklanjanje I/O ploče.....</b>	<b>59</b>
Predradnje.....	59
Postupak.....	59
<b>Ponovno postavljanje I/O ploče.....</b>	<b>61</b>
Postupak.....	61
Koraci nakon postupka.....	61
<b>Uklanjanje sklopa zaslona.....</b>	<b>62</b>
Predradnje.....	62
Postupak.....	62
<b>Ponovno postavljanje sklopa zaslona.....</b>	<b>65</b>
Postupak.....	65
Koraci nakon postupka.....	65



<b>Uklanjanje matične ploče.....</b>	<b>67</b>
Predradnje.....	67
Postupak.....	67
<b>Ponovno postavljanje matične ploče.....</b>	<b>71</b>
Postupak.....	71
Koraci nakon postupka.....	72
Unošenje servisne oznake u BIOS program za postavljanje sustava.....	72
<b>Uklanjanje tipkovnice.....</b>	<b>73</b>
Predradnje.....	73
Postupak.....	73
<b>Ponovno postavljanje tipkovnice.....</b>	<b>76</b>
Postupak.....	76
Koraci nakon postupka.....	76
<b>Uklanjanje kućišta računala.....</b>	<b>77</b>
Predradnje.....	77
Postupak.....	77
<b>Zamjena kućišta računala.....</b>	<b>79</b>
Postupak.....	79
Koraci nakon postupka.....	79
<b>Ažuriranje BIOS-a Flash postupkom.....</b>	<b>80</b>
<b>Dobivanje pomoći i kontaktiranje tvrtke Dell.....</b>	<b>81</b>
Izvori za samopomoć.....	81
Kontaktiranje tvrtke Dell.....	82

# Prije radova na unutrašnjosti računala

---

 **NAPOMENA:** Slike u ovom dokumentu mogu se razlikovati od vašeg računala ovisno o konfiguraciji koju ste naručili.

## Prije nego počnete

- 1 Spremite i zatvorite sve otvorene datoteke i zatvorite sve otvorene programe.
- 2 Isključite vaše računalo.
  - Windows 10: Kliknite ili dotaknite **Sliku** →  **Napajanje** → **Isključi**.
  - Windows 8.1: na zaslonu **Start**, kliknite ili dotaknite ikonu napajanja  → **Isključi**.
  - Windows 7: Kliknite ili dotaknite **Start** → **Isključi**.

 **NAPOMENA:** Ako koristite drugačiji operativni sustav, pogledajte dokumentaciju operativnog sustava za upute o isključivanju.







- 3 Odspojite računalo i sve priključene uređaje iz svih električnih izvora napajanja.
- 4 Odspojite sve kabele poput telefonskih kabela, mrežnih kabela itd., iz vašeg računala.
- 5 Odspojite sve priključene i periferne uređaje, poput tipkovnice, miša, monitora itd., iz vašeg računala.
- 6 Uklonite sve medijske kartice i optički pogon iz računala, ako postoji.

## Sigurnosne upute

Kako biste zaštitili vaše računalo od mogućih oštećenja i zbog vaše osobne zaštite, pridržavajte se slijedećih sigurnosnih uputa.

 **UPOZORENJE:** Prije rada na unutrašnjosti računala pročitajte sigurnosne upute koje ste dobili s računalom. Dodatne sigurnosne informacije potražite na početnoj stranici za sukladnost sa zakonskim odredbama na [www.dell.com/regulatory\\_compliance](http://www.dell.com/regulatory_compliance).



-  **UPOZORENJE:** Odspojite sve izvore napajanja prije otvaranja pokrova računala i ploča. Nakon što ste dovršili radove unutar računala, ponovno postavite sve pokrove, ploče i vijke prije priključivanja na izvor napajanja.
-  **OPREZ:** Za izbjegavanje oštećenja računala, osigurajte da je radna površina ravna i čista.
-  **OPREZ:** Za izbjegavanje oštećivanja komponenti i kartica, rukujte s njima tako da ih držite za rubove izbjegavajući dodirivati pinove i kontakte.
-  **OPREZ:** Trebate izvoditi samo rješavanje problema i popravke prema ovlaštenju ili po uputama tehničkog tima za pomoć Dell. Vaše jamstvo ne pokriva oštećenja uzrokovana servisiranjem koje tvrtka Dell nije ovlastila. Pogledajte sigurnosne upute koje su isporučene s proizvodom ili na [www.dell.com/regulatory\\_compliance](http://www.dell.com/regulatory_compliance).
-  **OPREZ:** Prije nego što dotaknete bilo koji dio u unutrašnjosti svog računala, uzemljite se dodirivanjem neobojene metalne površine, poput metalnog dijela na poleđini računala. Dok radite, povremeno dotaknite neobojanu metalnu površinu kako bi ispraznili statički elektricitet koji bi mogao oštetiti unutarnje komponente.
-  **OPREZ:** Kada isključujete kabel, povlačite ga za utikač ili za jezičak za povlačenje, a ne za sam kabel. Neki kabeli imaju priključke s jezičcima za zaključavanje ili prstnim vijcima koje morate isključiti prije isključivanja kabela. Kada isključujete kabele, držite ih ravnomjerno kako biste izbjegli savijanje bilo kojih pinova. Kada priključujete kabele, provjerite jesu li priključci i ulazi točno orijentirani i poravnati.
-  **OPREZ:** Pritisnite i izbacite sve instalirane kartice iz čitača medijskih kartica.

## Preporučeni alati

Za izvršavanje postupaka iz ovog dokumenta možda će vam trebati slijedeći alati:

- križni odvijač
- plastično šilo

# Nakon rada na unutrašnjosti računala

---

 **OPREZ:** Ostavljanje dijelova ili vijaka unutar računala može ozbiljno oštetiti računalo.

- 1 Ponovno postavite sve vijke i provjerite da nema zaostalih vijaka unutar računala
- 2 Priključite sve vanjske uređaje, periferne, i kabele uklonjene prije rada na računalu.
- 3 Ponovno postavite sve medijske kartice, pogone i sve druge dijelova koje ste uklonili prije rada na računalu.
- 4 Priključite svoje računalo i sve priključene uređaje na njihove izvore električnog napajanja.
- 5 Uključite računalo.

# Uklanjanje poklopca kućišta

**!** UPOZORENJE: Prije rada na unutrašnjosti računala pročitajte sigurnosne upute koje ste dobili s računalom i slijedite korake u [Prije rada na unutrašnjosti računala](#). Nakon rada na računalu, slijedite upute u [Nakon rada unutar računala](#). Dodatne sigurnosne informacije potražite na početnoj stranici za sukladnost sa zakonskim odredbama na [www.dell.com/regulatory\\_compliance](http://www.dell.com/regulatory_compliance).

## Postupak

- 1 Zatvorite zaslon i okrenite računalo.
- 2 Uklonite vijke koji pričvršćuju poklopac kućišta na kućište računala.
- 3 Pomoću plastičnog šila, izdignite poklopac računala s kućišta računala.

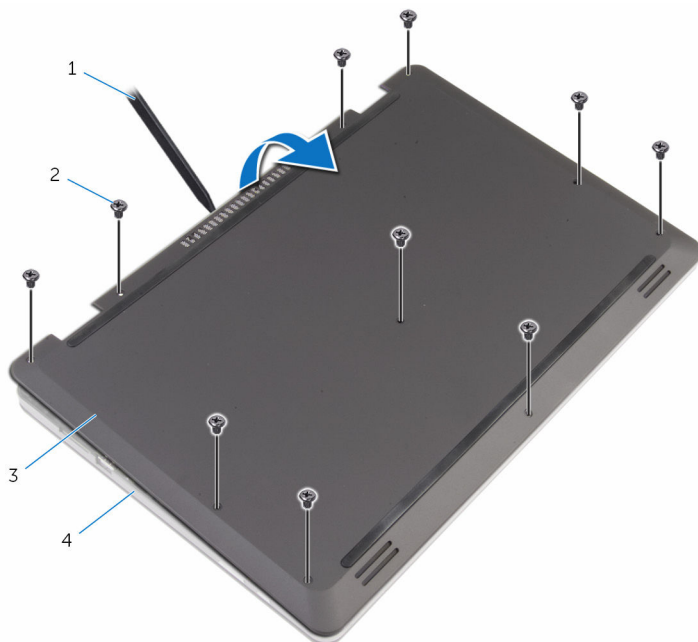

- |   |                  |   |                  |
|---|------------------|---|------------------|
| 1 | plastično šilo   | 2 | vijci (10)       |
| 3 | poklopac kućišta | 4 | kućište računala |

# Ponovno postavljanje poklopcu kućišta

---



**UPOZORENJE:** Prije rada na unutrašnjosti računala pročitajte sigurnosne upute koje ste dobili s računalom i slijedite korake u [Prije rada na unutrašnjosti računala](#). Nakon rada na računalu, slijedite upute u [Nakon rada unutar računala](#). Dodatne sigurnosne informacije potražite na početnoj stranici za sukladnost sa zakonskim odredbama na [www.dell.com/regulatory\\_compliance](http://www.dell.com/regulatory_compliance).

## Postupak

- 1 Pomaknite jezičke na poklopcu kućišta u utore na kućištu računala i umetnite poklopac kućišta na mjesto.
- 2 Ponovno postavite vijke koji pričvršćuju poklopac kućišta na kućište računala.

# Uklanjanje baterije

---



**UPOZORENJE:** Prije rada na unutrašnjosti računala pročitajte sigurnosne upute koje ste dobili s računalom i slijedite korake u [Prije rada na unutrašnjosti računala](#). Nakon rada na računalu, slijedite upute u [Nakon rada unutar računala](#). Dodatne sigurnosne informacije potražite na početnoj stranici za sukladnost sa zakonskim odredbama na [www.dell.com/regulatory\\_compliance](http://www.dell.com/regulatory_compliance).

## Predradnje

Uklonite [poklopac kućišta](#).

## Postupak

- 1 Uklonite vijke koji pričvršćuju bateriju na kućište računala.
- 2 Uklonite kabel tvrdog pogona kroz vodilice bateriji.

**3** Podignite bateriju s kućišta računala.

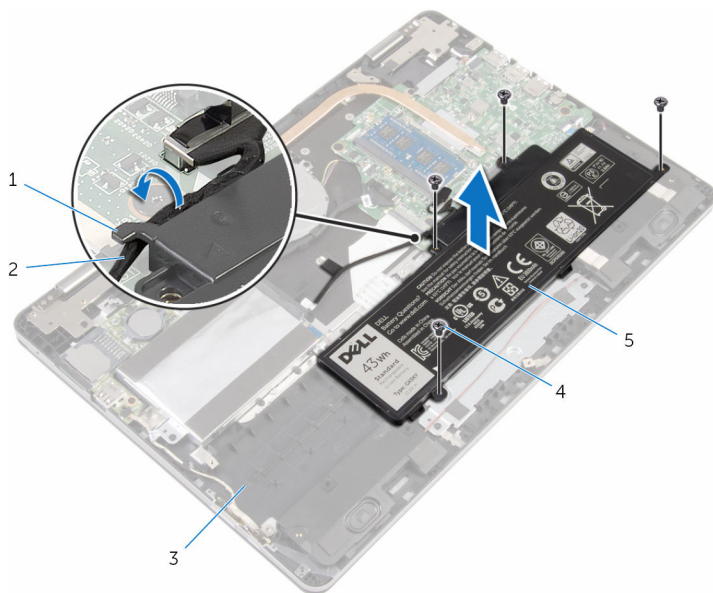

1 vodilica

2 kabel tvrdog pogona

3 kućište računala

4 vijci (4)

5 baterija

**4** Okrenite računalo i otvorite zaslon.

**5** Pritisnite i držite gumb za uključivanje za 4 sekunde kako biste uzemljili matičnu ploču.

# Ponovno postavljanje baterije

---



**UPOZORENJE:** Prije rada na unutrašnjosti računala pročitajte sigurnosne upute koje ste dobili s računalom i slijedite korake u [Prije rada na unutrašnjosti računala](#). Nakon rada na računalu, slijedite upute u [Nakon rada unutar računala](#). Dodatne sigurnosne informacije potražite na početnoj stranici za sukladnost sa zakonskim odredbama na [www.dell.com/regulatory\\_compliance](http://www.dell.com/regulatory_compliance).

## Postupak

- 1 Zatvorite zaslon i okrenite računalo.
- 2 Poravnajte otvore za vijke na bateriji s otvorima za vijke na kućištu računala i postavite bateriju na kućište računala.
- 3 Ponovno postavite vijke koji pričvršćuju bateriju na kućište računala.
- 4 Provcite kabel tvrdog pogona kroz vodilice bateriji.

## Koraci nakon postupka

Ponovno postavite [poklopac kućišta](#).

# Uklanjanje memorijskog modula

---



**UPOZORENJE:** Prije rada na unutrašnjosti računala pročitajte sigurnosne upute koje ste dobili s računalom i slijedite korake u [Prije rada na unutrašnjosti računala](#). Nakon rada na računalu, slijedite upute u [Nakon rada unutar računala](#). Dodatne sigurnosne informacije potražite na početnoj stranici za sukladnost sa zakonskim odredbama na [www.dell.com/regulatory\\_compliance](http://www.dell.com/regulatory_compliance).

## Predradnje

- 1 Uklonite [poklopac kućišta](#).
- 2 Uklonite [bateriju](#).

## Postupak

- 1 Vrhovima prstiju pažljivo raširite sigurnosne spajalice za pričvršćivanje na svakom kraju utora memorijskog modula sve dok memorijski modul ne iskoči.



2 Uklonite memorijski modul iz utora memorijskog modula.

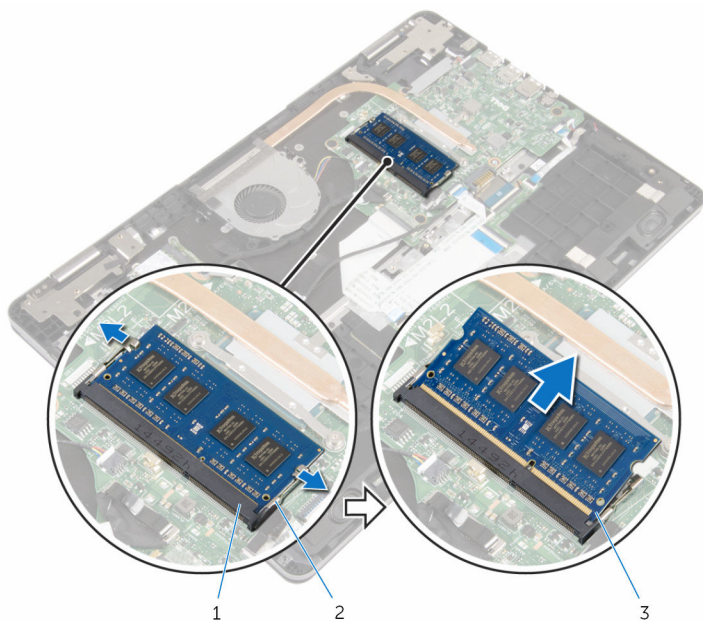

1 utor za memorijski modul

2 sigurnosne spajalice (2)

3 memorijski modul

# Ponovno postavljanje memorijskog modula

---



**UPOZORENJE:** Prije rada na unutrašnjosti računala pročitajte sigurnosne upute koje ste dobili s računalom i slijedite korake u [Prije rada na unutrašnjosti računala](#). Nakon rada na računalu, slijedite upute u [Nakon rada unutar računala](#). Dodatne sigurnosne informacije potražite na početnoj stranici za sukladnost sa zakonskim odredbama na [www.dell.com/regulatory\\_compliance](http://www.dell.com/regulatory_compliance).

## Postupak

- 1 Poravnajte usjek na memorijskom modulu s jezičcem na utoru za memorijski modul.

- 2 Čvrsto gurnite memorijski modul u priključak pod kutom i pritisnite memorijski modul prema dolje dok ne uskoči na mjesto.

 **NAPOMENA:** Ako ne čujete da je modul kliknuo, izvadite ga i ponovno umetnite.

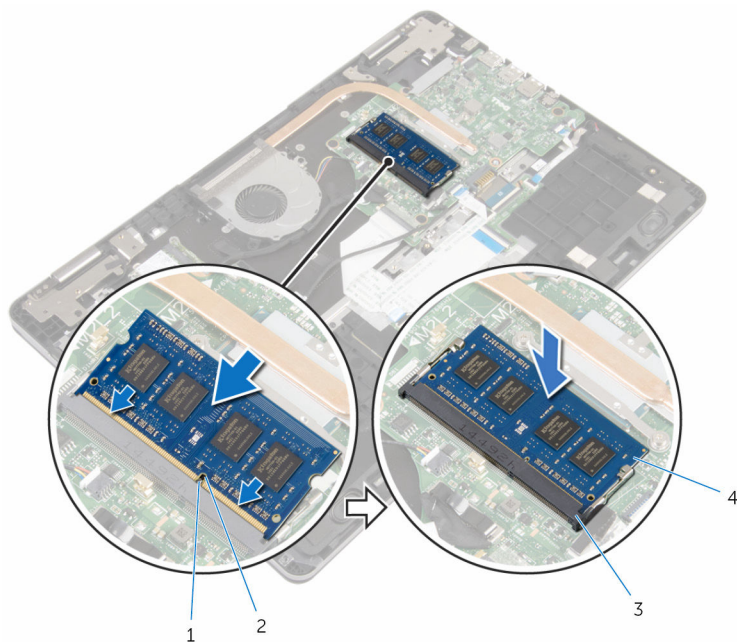

1 jezičak

2 zarez

3 utor za memorijski modul

4 memorijski modul

## Koraci nakon postupka

- 1 Ponovno postavite [bateriju](#).
- 2 Ponovno postavite [poklopac kućišta](#).

# Uklanjanje tvrdog pogona

---

 **UPOZORENJE:** Prije rada na unutrašnjosti računala pročitajte sigurnosne upute koje ste dobili s računalom i slijedite korake u [Prije rada na unutrašnjosti računala](#). Nakon rada na računalu, slijedite upute u [Nakon rada unutar računala](#). Dodatne sigurnosne informacije potražite na početnoj stranici za sukladnost sa zakonskim odredbama na [www.dell.com/regulatory\\_compliance](http://www.dell.com/regulatory_compliance).

 **OPREZ:** Tvrdi pogoni su lomljivi. Budite pažljivi pri rukovanju s tvrdim pogonom.

 **OPREZ:** Kako biste izbjegli gubitak podataka, nemojte ukloniti tvrdi pogon dok se računalo nalazi u stanju pripravnosti ili je uključeno.

## Predradnje

- 1 Uklonite [poklopac kućišta](#).
- 2 Uklonite [bateriju](#).

## Postupak

- 1 Korištenjem jezička za izvlačenje odspojite kabel tvrdog pogona iz matične ploče.
- 2 Uklonite traku koja pričvršćuje sklop tvrdog pogona na matičnu ploču.
- 3 Uklonite vijke koji pričvršćuju sklop tvrdog diska na kućište računala.

- 4** Podignite sklop tvrdog pogona zajedno s kabelom iz kućišta računala.

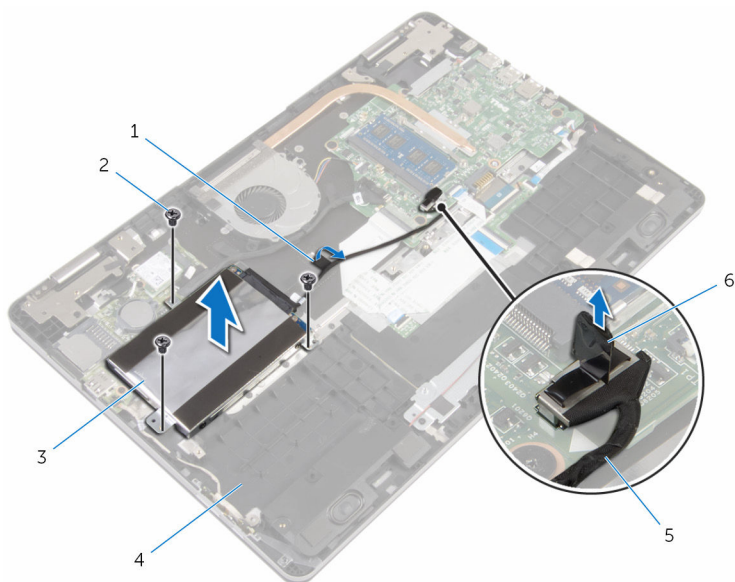

- |   |                     |   |                       |
|---|---------------------|---|-----------------------|
| 1 | traka               | 2 | vijci (3)             |
| 3 | sklop tvrdog pogona | 4 | kućište računala      |
| 5 | kabel tvrdog pogona | 6 | jezičak za izvlačenje |

- 5** Odspojite umetak iz sklopa tvrdog pogona.
- 6** Uklonite vijke kojima je nosač tvrdog pogona pričvršćen za tvrdi pogon.

7 Podignite tvrdi pogon iz nosača tvrdog pogona.

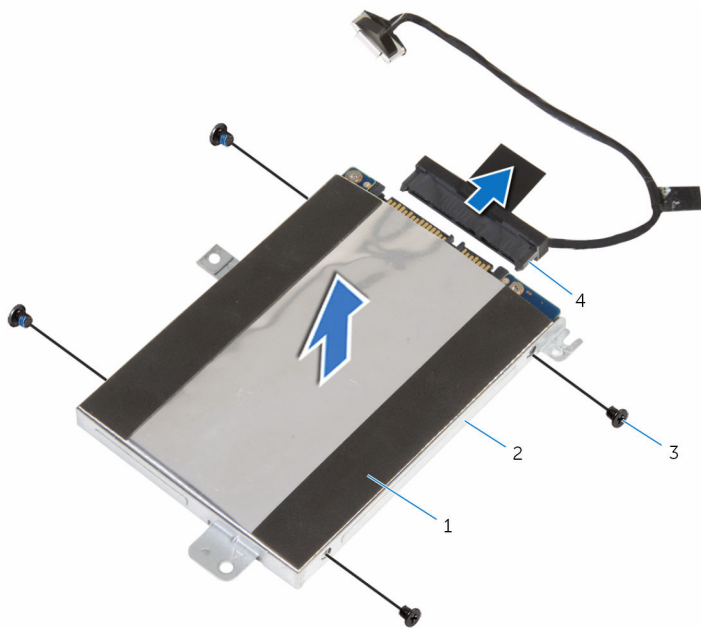

1 tvrdi pogon

2 nosač tvrdog pogona

3 vijci (4)

4 umetak

# Ponovno postavljanje tvrdog pogona

---

 **UPOZORENJE:** Prije rada na unutrašnjosti računala pročitajte sigurnosne upute koje ste dobili s računalom i slijedite korake u [Prije rada na unutrašnjosti računala](#). Nakon rada na računalu, slijedite upute u [Nakon rada unutar računala](#). Dodatne sigurnosne informacije potražite na početnoj stranici za sukladnost sa zakonskim odredbama na [www.dell.com/regulatory\\_compliance](http://www.dell.com/regulatory_compliance).

 **OPREZ:** Tvrdi pogoni su lomljivi. Budite pažljivi pri rukovanju s tvrdim pogonom.

## Postupak

- 1 Poravnajte otvore za vijke na nosaču tvrdog pogona s otvorima za vijke na tvrdom pogonu.
- 2 Ponovno postavite vijke kojima je nosač tvrdog pogona pričvršćen za tvrdi pogon.
- 3 Priključite umetak na sklop tvrdog pogona.
- 4 Poravnajte otvore za vijke na sklopu tvrdog pogona s otvorima za vijke na kućištu računala.
- 5 Ponovno postavite vijke koji pričvršćuju sklop tvrdog pogona na kućište računala.
- 6 Priključite kabel tvrdog pogona na matičnu ploču.
- 7 Nalijepite traku kojom je kabel tvrdog diska pričvršćen na kućište računala.

## Koraci nakon postupka

- 1 Ponovno postavite [bateriju](#).
- 2 Ponovno postavite [poklopac kućišta](#).

# Uklanjanje baterije na matičnoj ploči

---

 **UPOZORENJE:** Prije rada na unutrašnjosti računala pročitajte sigurnosne upute koje ste dobili s računalom i slijedite korake u [Prije rada na unutrašnjosti računala](#). Nakon rada na računalu, slijedite upute u [Nakon rada unutar računala](#). Dodatne sigurnosne informacije potražite na početnoj stranici za sukladnost sa zakonskim odredbama na [www.dell.com/regulatory\\_compliance](http://www.dell.com/regulatory_compliance).

 **OPREZ:** Uklanjanje baterije na matičnoj ploči ponovno postavlja postavke BIOS-a na zadane postavke. Preporučuje se da zapišete postavke programa za postavljanje BIOS-a prije uklanjanja baterije na matičnoj ploči.

## Predradnje

- 1 Uklonite [poklopac kućišta](#).
- 2 Uklonite [bateriju](#).

## Postupak

Pomoću plastičnog šila nježno izvadite bateriju na matičnoj ploči iz utora za bateriju na I/O ploči.



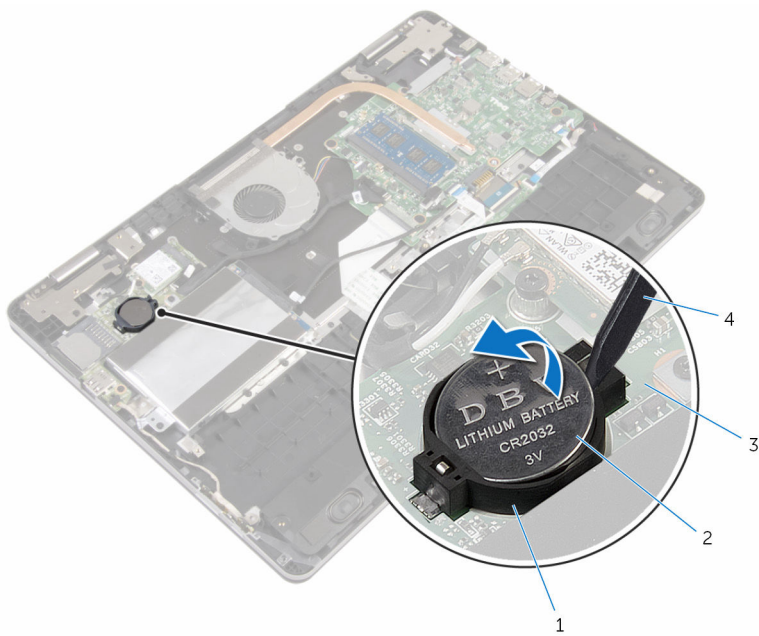

1 utor za bateriju

3 I/O ploču

2 baterija na matičnoj ploči

4 plastično šilo

# Ponovno postavljanje baterije na matičnoj ploči

---



**UPOZORENJE:** Prije rada na unutrašnjosti računala pročitajte sigurnosne upute koje ste dobili s računalom i slijedite korake u [Prije rada na unutrašnjosti računala](#). Nakon rada na računalu, slijedite upute u [Nakon rada unutar računala](#). Dodatne sigurnosne informacije potražite na početnoj stranici za sukladnost sa zakonskim odredbama na [www.dell.com/regulatory\\_compliance](http://www.dell.com/regulatory_compliance).

## Postupak

Pozitivnu stranu okrenite prema gore i bateriju na matičnoj ploči postavite u utor za bateriju na I/O ploči.

## Koraci nakon postupka

- 1 Ponovno postavite [bateriju](#).
- 2 Ponovno postavite [poklopac kućišta](#).

# Uklanjanje kartice za bežičnu vezu

---



**UPOZORENJE:** Prije rada na unutrašnjosti računala pročitajte sigurnosne upute koje ste dobili s računalom i slijedite korake u [Prije rada na unutrašnjosti računala](#). Nakon rada na računalu, slijedite upute u [Nakon rada unutar računala](#). Dodatne sigurnosne informacije potražite na početnoj stranici za sukladnost sa zakonskim odredbama na [www.dell.com/regulatory\\_compliance](http://www.dell.com/regulatory_compliance).

## Predradnje

- 1 Uklonite [poklopac kućišta](#).
- 2 Uklonite [bateriju](#).

## Postupak

- 1 Isključite antenske kabele iz karticu za bežičnu vezu.
- 2 Uklonite vijak koji pričvršćuje karticu za bežičnu vezu na I/O ploču.

- 3** Izvucite i podignite karticu za bežičnu vezu iz utora kartice za bežičnu vezu.

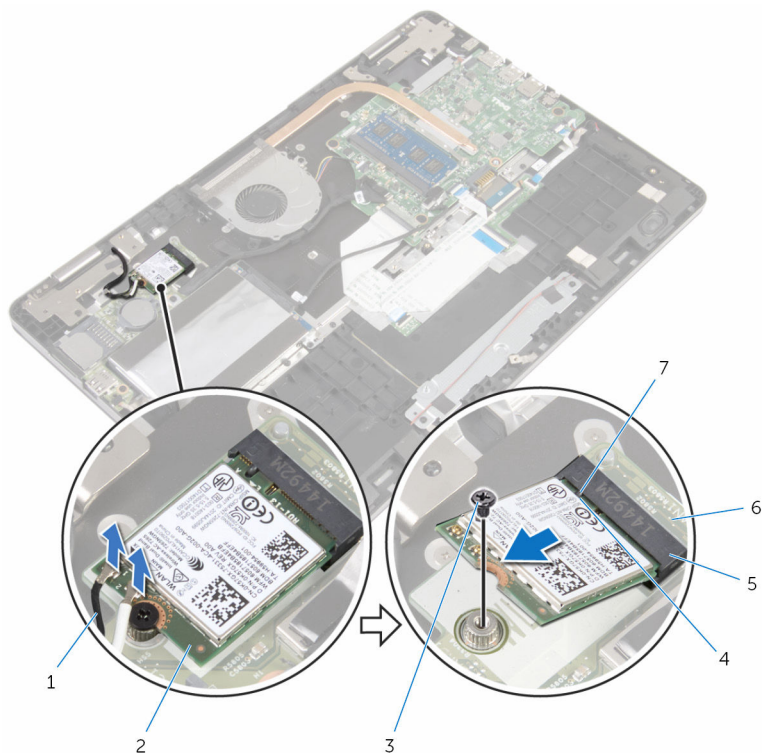

1 antenski kabeli (2)

3 vijak

5 utor za karticu za bežičnu vezu

7 jezičak

2 kartica za bežičnu vezu

4 zarez

6 I/O ploču

# Ponovno postavljanje kartice za bežičnu vezu

---

 **UPOZORENJE:** Prije rada na unutrašnjosti računala pročitajte sigurnosne upute koje ste dobili s računalom i slijedite korake u [Prije rada na unutrašnjosti računala](#). Nakon rada na računalu, slijedite upute u [Nakon rada unutar računala](#). Dodatne sigurnosne informacije potražite na početnoj stranici za sukladnost sa zakonskim odredbama na [www.dell.com/regulatory\\_compliance](http://www.dell.com/regulatory_compliance).

## Postupak

 **OPREZ:** Radi izbjegavanja oštećenja kartice za bežičnu vezu, ne postavljajte nikakve kabele ispod nje.

- 1 Poravnajte zarez na kartici za bežičnu vezu s jezičkom na utoru za karticu za bežičnu vezu.
- 2 Umetnite karticu za bežičnu vezu pod kutom u utor za karticu za bežičnu vezu.
- 3 Poravnajte otvor za vijak na kartici za bežičnu vezu s otvorom za vijak na I/O ploči.
- 4 Ponovno postavite vijak koji pričvršćuje karticu za bežičnu vezu na I/O ploču.

- 5 Priključite antenske kabele na karticu za bežičnu vezu.
- Sljedeća tablica pruža shemu boja antenskih kabela za karticu za bežičnu vezu koju podržava vaše računalo.

Priključci na kartici za bežičnu vezu	Boja antenskog kabela
Glavni (bijeli trokut)	Bijela
Pomoćni (crni trokut)	Crna

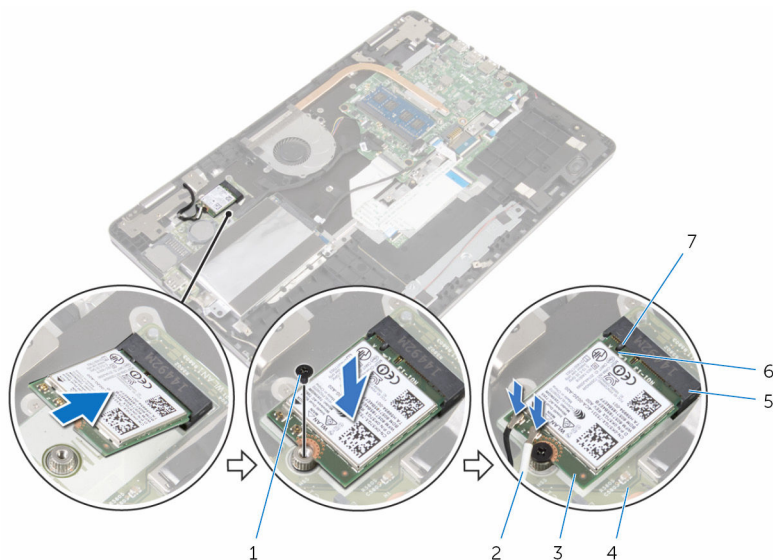

- |                                   |                       |
|-----------------------------------|-----------------------|
| 1 vijak                           | 2 antenski kabele (2) |
| 3 kartica za bežičnu vezu         | 4 I/O ploču           |
| 5 utor za karticu za bežičnu vezu | 6 zarez               |
| 7 jezičak                         |                       |

## Koraci nakon postupka

- 1 Ponovno postavite [bateriju](#).
- 2 Ponovno postavite [poklopac kućišta](#).

# Uklanjanje pomoćne ploče tipkovnice

---



**UPOZORENJE:** Prije rada na unutrašnjosti računala pročitajte sigurnosne upute koje ste dobili s računalom i slijedite korake u [Prije rada na unutrašnjosti računala](#). Nakon rada na računalu, slijedite upute u [Nakon rada unutar računala](#). Dodatne sigurnosne informacije potražite na početnoj stranici za sukladnost sa zakonskim odredbama na [www.dell.com/regulatory\\_compliance](http://www.dell.com/regulatory_compliance).

## Predradnje

- 1 Uklonite [poklopac kućišta](#).
- 2 Uklonite [bateriju](#).

## Postupak

- 1 Podignite i držite kabel podloge osjetljive na dodir za pristup kabelu tipkovnice i zasunima kabela pozadinskog osvjetljenja tipkovnice koji su ispod.
- 2 Podignite zasune i odspojite kabele tipkovnice i pozadinskog osvjetljenja tipkovnice iz pomoćne ploče tipkovnice.

- 3** Pomoću plastičnog šila, lagano izdignite pomoćnu ploču tipkovnice iz kućišta računala.

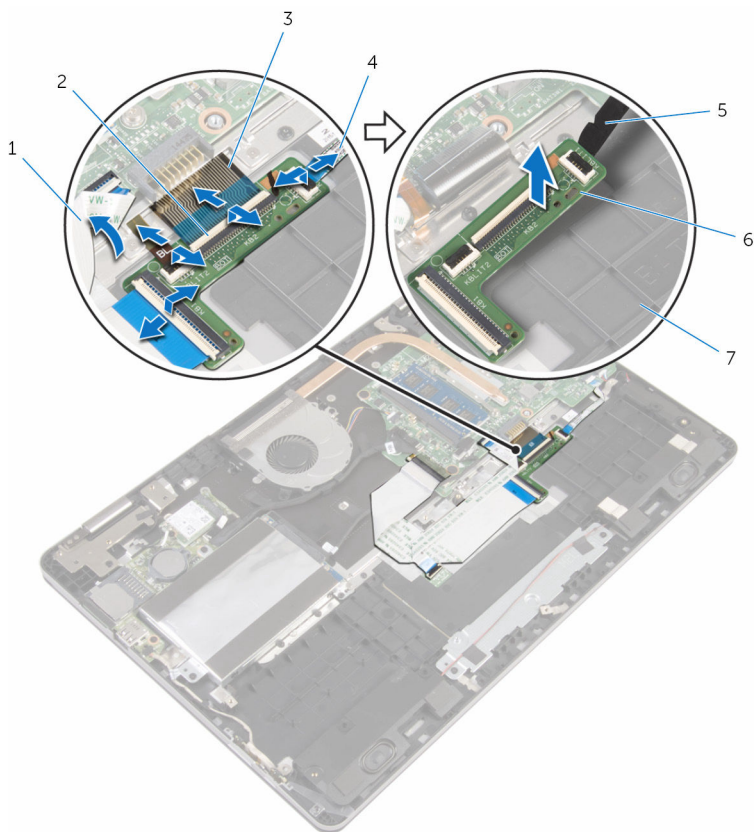

- |   |                                   |   |                                               |
|---|-----------------------------------|---|-----------------------------------------------|
| 1 | kabel podloge osjetljive na dodir | 2 | zasuni (4)                                    |
| 3 | kabli tipkovnice (2)              | 4 | kabli pozadinskog osvjetljenja tipkovnice (2) |
| 5 | plastično šilo                    | 6 | pomoćna ploča tipkovnice                      |
| 7 | kućište računala                  |   |                                               |



# Ponovno postavljanje pomoćne ploče tipkovnice

---



**UPOZORENJE:** Prije rada na unutrašnjosti računala pročitajte sigurnosne upute koje ste dobili s računalom i slijedite korake u [Prije rada na unutrašnjosti računala](#). Nakon rada na računalu, slijedite upute u [Nakon rada unutar računala](#). Dodatne sigurnosne informacije potražite na početnoj stranici za sukladnost sa zakonskim odredbama na [www.dell.com/regulatory\\_compliance](http://www.dell.com/regulatory_compliance).

## Postupak

- 1 Nalijepite pomoćnu ploču tipkovnice na kućište računala.
- 2 Podignite i držite kabel podloge osjetljive na dodir za pristup kabelu tipkovnice i zasunima kabela pozadinskog osvjetljenja tipkovnice koji su ispod.
- 3 Pomaknite kabele tipkovnice i kabele pozadinskog osvjetljenja tipkovnice u priključke pomoćne ploče tipkovnice i pritisnite zasune kako biste pričvrstili kabele.

## Koraci nakon postupka

- 1 Ponovno postavite [bateriju](#).
- 2 Ponovno postavite [poklopac kućišta](#).

# Uklanjanje zvučnika

---



**UPOZORENJE:** Prije rada na unutrašnjosti računala pročitajte sigurnosne upute koje ste dobili s računalom i slijedite korake u [Prije rada na unutrašnjosti računala](#). Nakon rada na računalu, slijedite upute u [Nakon rada unutar računala](#). Dodatne sigurnosne informacije potražite na početnoj stranici za sukladnost sa zakonskim odredbama na [www.dell.com/regulatory\\_compliance](http://www.dell.com/regulatory_compliance).

## Predradnje

- 1 Uklonite [poklopac kućišta](#).
- 2 Uklonite [bateriju](#).

## Postupak

- 1 Iskopčajte kabel zvučnika iz matične ploče.
- 2 Provucite kabel zvučnika kroz vodilice na kućištu računala.
- 3 Odljepite trake koje pričvršćuju kabel zvučnika na nosač podloge osjetljive na dodir.
- 4 Oslobodite zvučnike iz jezičaka na kućištu računala.

- 5 Dignite zvučnike zajedno s njihovim kabelom iz kućišta računala.

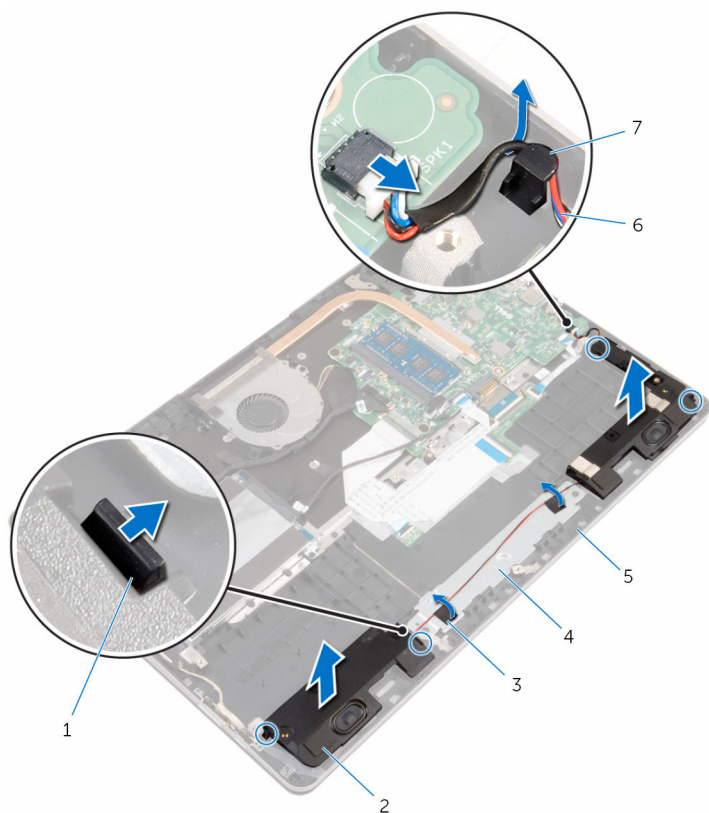

- |   |                  |   |                                   |
|---|------------------|---|-----------------------------------|
| 1 | jezičci (4)      | 2 | zvučnici (2)                      |
| 3 | trake (2)        | 4 | nosač podloge osjetljive na dodir |
| 5 | kućište računala | 6 | kabel zvučnika                    |
| 7 | vodilica         |   |                                   |

# Ponovno postavljanje zvučnika

---



**UPOZORENJE:** Prije rada na unutrašnjosti računala pročitajte sigurnosne upute koje ste dobili s računalom i slijedite korake u [Prije rada na unutrašnjosti računala](#). Nakon rada na računalu, slijedite upute u [Nakon rada unutar računala](#). Dodatne sigurnosne informacije potražite na početnoj stranici za sukladnost sa zakonskim odredbama na [www.dell.com/regulatory\\_compliance](http://www.dell.com/regulatory_compliance).

## Postupak

- 1 Pomoću vodilica poravnanja, postavite zvučnike u njihove utore na kućištu računala i umetnite zvučnike na mjesto.
- 2 Nalijepite trake koje pričvršćuju kabel zvučnika na nosač podloge osjetljive na dodir.
- 3 Provucite kabel zvučnika kroz vodilice na kućištu računala.
- 4 Priključite kabel zvučnika na matičnu ploču.

## Koraci nakon postupka

- 1 Ponovno postavite [bateriju](#).
- 2 Ponovno postavite [poklopac kućišta](#).

# Uklonite podlogu osjetljivu na dodir

---



**UPOZORENJE:** Prije rada na unutrašnjosti računala pročitajte sigurnosne upute koje ste dobili s računalom i slijedite korake u [Prije rada na unutrašnjosti računala](#). Nakon rada na računalu, slijedite upute u [Nakon rada unutar računala](#). Dodatne sigurnosne informacije potražite na početnoj stranici za sukladnost sa zakonskim odredbama na [www.dell.com/regulatory\\_compliance](http://www.dell.com/regulatory_compliance).

## Predradnje

- 1 Uklonite [poklopac kućišta](#).
- 2 Uklonite [bateriju](#).

## Postupak

- 1 Korištenjem jezička za izvlačenje odspojite kabel tvrdog pogona iz matične ploče.
- 2 Podignite zasun i odspojite kabel podloge osjetljive na dodir iz podloge osjetljive na dodir.

- 3** Zapamtite kuda je kabel podloge osjetljive na dodir usmjeren i uklonite kabel iz podloge osjetljive na dodir.

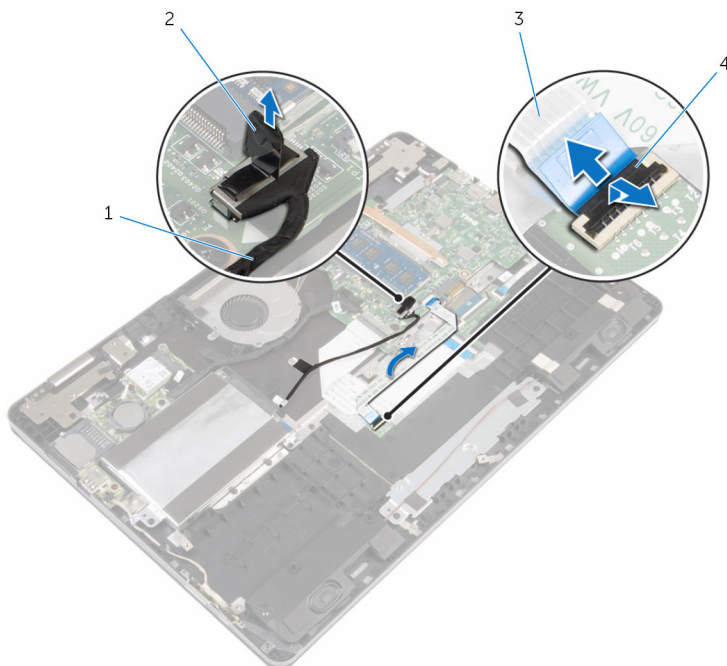

- |   |                                   |   |                       |
|---|-----------------------------------|---|-----------------------|
| 1 | kabel tvrdog pogona               | 2 | jezičak za izvlačenje |
| 3 | kabel podloge osjetljive na dodir | 4 | zasun                 |

- 4** Podignite zasun i odspojite kabel tipkovnice iz pomoćne ploče tipkovnice.
- 5** Uklonite traku koja pričvršćuje kabel tipkovnice na matičnu ploču.
- 6** Podignite zasun i odspojite kabel tipkovnice iz matične ploče.

**7** Odljepite kabel tipkovnice s kućišta računala.

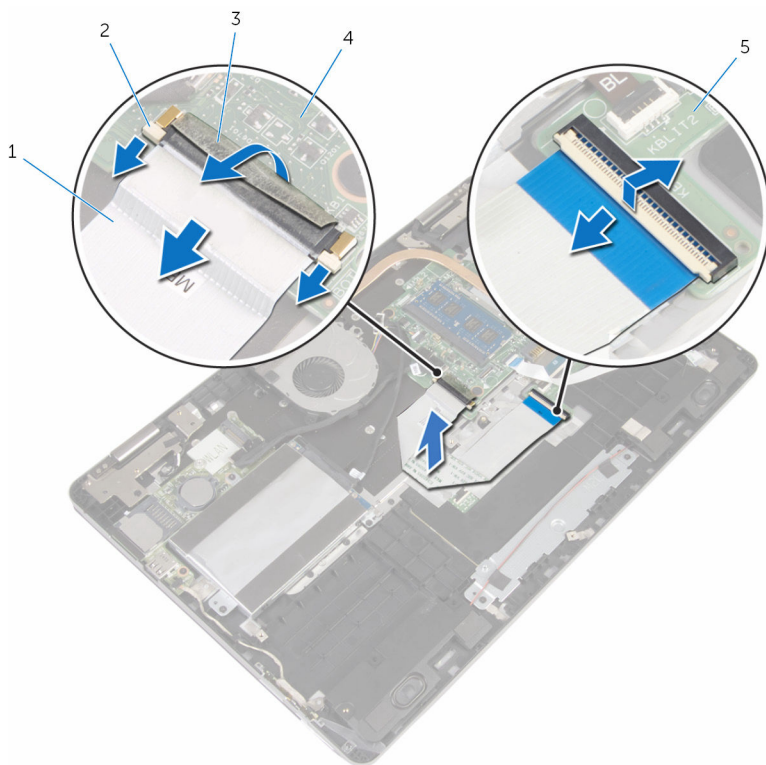

1 kabel tipkovnice

2 zasuni (3)

3 traka

4 matična ploča

5 pomoćna ploča tipkovnice

**8** Odljepite foliju koja pričvršćuje podlogu osjetljivu na dodir na kućište računala.

- 9** Podignite lijevi zvučnik i odlijepite trake koje pričvršćuju kabel zvučnika na nosač podloge osjetljive na dodir.

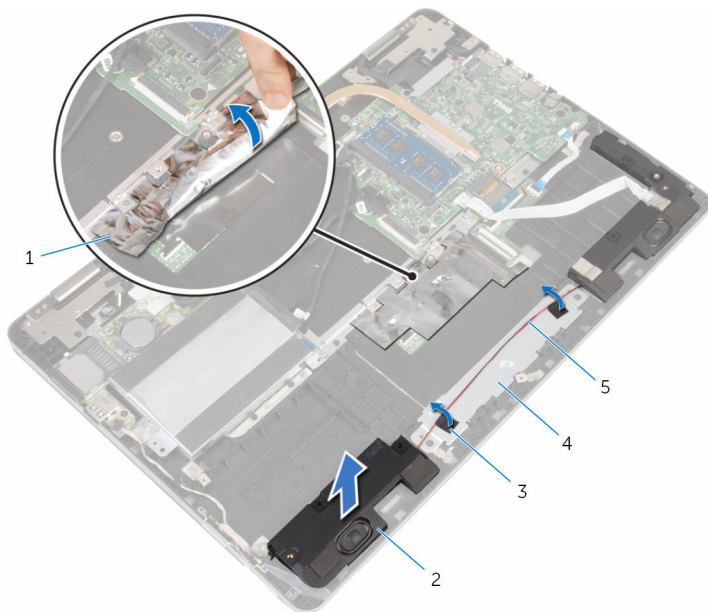

- |   |                |   |                                   |
|---|----------------|---|-----------------------------------|
| 1 | folija         | 2 | zvučnik                           |
| 3 | trake (2)      | 4 | nosač podloge osjetljive na dodir |
| 5 | kabel zvučnika |   |                                   |

- 10** Uklonite vijke koji pričvršćuju nosač podloge osjetljive na dodir na kućište računala.



- 11** Podignite nosač podloge osjetljive na dodir pod kutom i uklonite ga ispod jezičaka na kućištu računala.

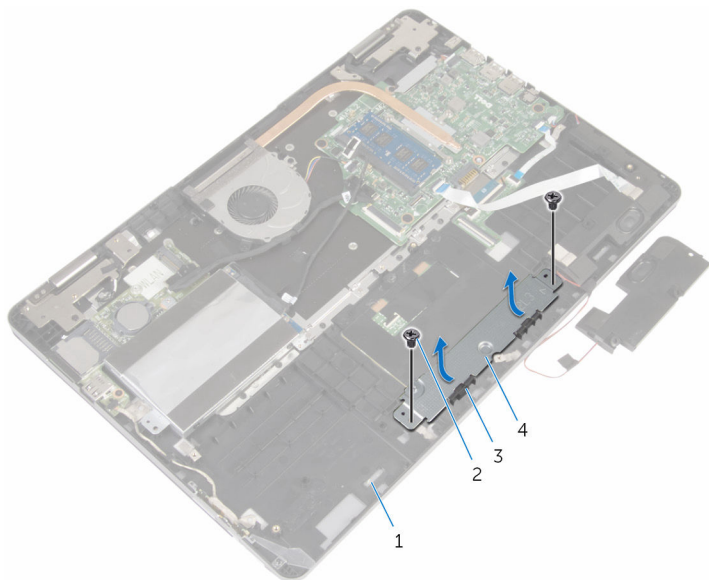

1 kućište računala

2 vijci (2)

3 jezičci (2)

4 nosač podloge osjetljive na dodir

- 12** Uklonite vijke koji pričvršćuju podlogu osjetljivu na dodir na kućište računala.

**13** Podignite i izvucite podlogu osjetljivu na dodir ispod jezičaka na kućištu računala.

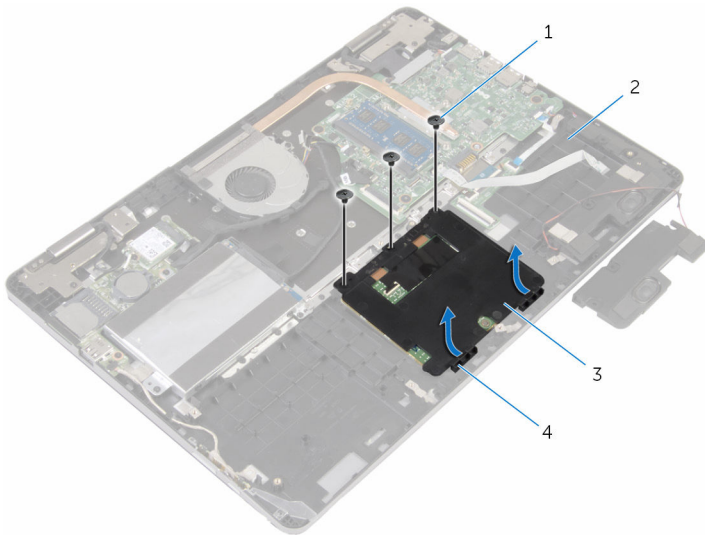

1 vijci (3)

2 kućište računala

3 podloga osjetljiva na dodir

4 jezičci (2)

# Ponovno postavljanje podloge osjetljive na dodir

---



**UPOZORENJE:** Prije rada na unutrašnjosti računala pročitajte sigurnosne upute koje ste dobili s računalom i slijedite korake u [Prije rada na unutrašnjosti računala](#). Nakon rada na računalu, slijedite upute u [Nakon rada unutar računala](#). Dodatne sigurnosne informacije potražite na početnoj stranici za sukladnost sa zakonskim odredbama na [www.dell.com/regulatory\\_compliance](http://www.dell.com/regulatory_compliance).

## Postupak

- 1 Izvucite podlogu osjetljivu na dodir ispod jezičaka na kućištu računala.
- 2 Poravnajte otvore za vijke na podlozi osjetljivoj na dodir s otvorima za vijke na kućištu računala.
- 3 Ponovno postavite vijke kojima je podloga osjetljiva na dodir pričvršćena za kućište računala.
- 4 Jezičke na podlozi osjetljivoj na dodir pogurajte u utore na kućištu računala.
- 5 Poravnajte otvore za vijke na nosaču podloge osjetljive na dodir s otvorima za vijke na kućištu računala.
- 6 Ponovno postavite vijke kojima je nosač podloge osjetljive na dodir pričvršćen na kućište računala.
- 7 Pomoću položaja za poravnanje, postavite lijevi zvučnik na kućište računala i umetnite na mjesto.
- 8 Nalijepite trake koje pričvršćuju kabel zvučnika na nosač podloge osjetljive na dodir.
- 9 Nalijepite foliju na podlogu osjetljivu na dodir.
- 10 Umetnite kabel tipkovnice u priključak na pomoćnoj ploči tipkovnice i pritisnite prema dolje na zasun kako biste osigurali kabel.
- 11 Umetnite kabel tipkovnice u priključak na matičnoj ploči i zatvorite zasun kako biste pričvrstili kabel.
- 12 Nalijepite traku na priključak kabela tipkovnice na matičnoj ploči.
- 13 Umetnite kabel podloge osjetljive na dodir u priključak i pritisnite na zasun kako biste osigurali kabel.
- 14 Priključite kabel tvrdog pogona na matičnu ploču.

# Koraci nakon postupka

- 1 Ponovno postavite [bateriju](#).
- 2 Ponovno postavite [poklopac kućišta](#).

# Uklanjanje ventilatora

---



**UPOZORENJE:** Prije rada na unutrašnjosti računala pročitajte sigurnosne upute koje ste dobili s računalom i slijedite korake u [Prije rada na unutrašnjosti računala](#). Nakon rada na računalu, slijedite upute u [Nakon rada unutar računala](#). Dodatne sigurnosne informacije potražite na početnoj stranici za sukladnost sa zakonskim odredbama na [www.dell.com/regulatory\\_compliance](http://www.dell.com/regulatory_compliance).

## Predradnje

- 1 Uklonite [poklopac kućišta](#).
- 2 Uklonite [bateriju](#).

## Postupak

- 1 Podignite zasun i odspojite kabel I/O ploče iz matične ploče.

**2** Odljepite traku i uklonite kabel I/O ploče s vodilica na ventilatoru.

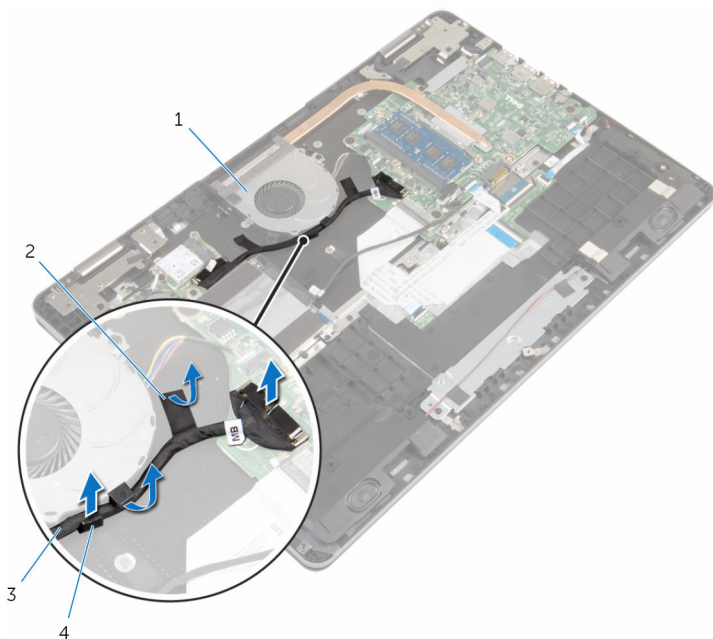

1 ventilator

2 traka

3 kabel I/O ploče

4 vodilica

**3** Odspojite kabel ventilatora iz matične ploče.

**4** Uklonite vijke koji pričvršćuju ventilator na kućište računala.

5 Podignite ventilator zajedno s kabelom s kućišta računala.

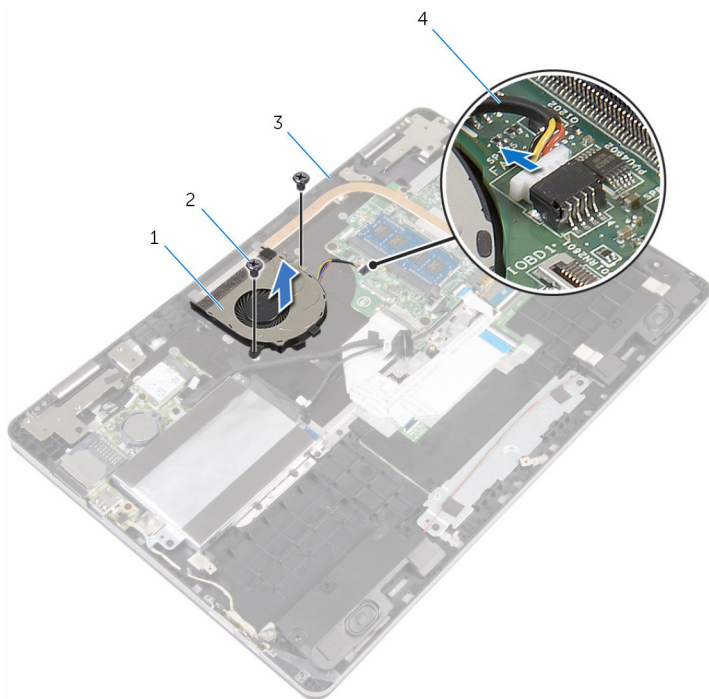

1 ventilator

2 vijci (2)

3 kućište računala

4 kabel ventilatora

# Ponovno postavljanje ventilatora

---



**UPOZORENJE:** Prije rada na unutrašnjosti računala pročitajte sigurnosne upute koje ste dobili s računalom i slijedite korake u [Prije rada na unutrašnjosti računala](#). Nakon rada na računalu, slijedite upute u [Nakon rada unutar računala](#). Dodatne sigurnosne informacije potražite na početnoj stranici za sukladnost sa zakonskim odredbama na [www.dell.com/regulatory\\_compliance](http://www.dell.com/regulatory_compliance).

## Postupak

- 1 Poravnajte otvore za vijak na ventilatoru s otvorima za vijak na kućištu računala.
- 2 Ponovno postavite vijke koji pričvršćuju ventilator na kućište računala.
- 3 Priključite kabel ventilatora na matičnu ploču.
- 4 Usmjerite kabel I/O ploče kroz vodilice na ventilatoru.
- 5 Nalijepite kabel I/O ploče na kućište računala i priključite kable na matičnu ploču.



## Koraci nakon postupka

- 1 Ponovno postavite [bateriju](#).
- 2 Ponovno postavite [poklopac kućišta](#).



# Uklanjanje sklopa hladila

---

-  **UPOZORENJE:** Prije rada na unutrašnjosti računala pročitajte sigurnosne upute koje ste dobili s računalom i slijedite korake u [Prije rada na unutrašnjosti računala](#). Nakon rada na računalu, slijedite upute u [Nakon rada unutar računala](#). Dodatne sigurnosne informacije potražite na početnoj stranici za sukladnost sa zakonskim odredbama na [www.dell.com/regulatory\\_compliance](http://www.dell.com/regulatory_compliance).
-  **UPOZORENJE:** Hladilo se tijekom uobičajenog rada može jako ugrijati. Omogućite dovoljno vremena za hladilo da se ohladi prije nego ga dodirujete.
-  **OPREZ:** Kako biste osigurali maksimalan učinak hlađenja procesora, nemojte dodirivati površine za prijenos topline na hladilu. Masnoća vaše kože može umanjiti sposobnost prenošenja topline termalnog maziva.

## Predradnje

- 1 Uklonite [poklopac kućišta](#).
- 2 Uklonite [bateriju](#).
- 3 Uklonite [ventilator](#).

## Postupak

- 1 Redoslijedom (naznačenim na sklopu hladila) otpustite pričvršne vijke koji pričvršćuju sklop hladila na matičnu ploču.

2 Podignite sklop hladila s matične ploče.

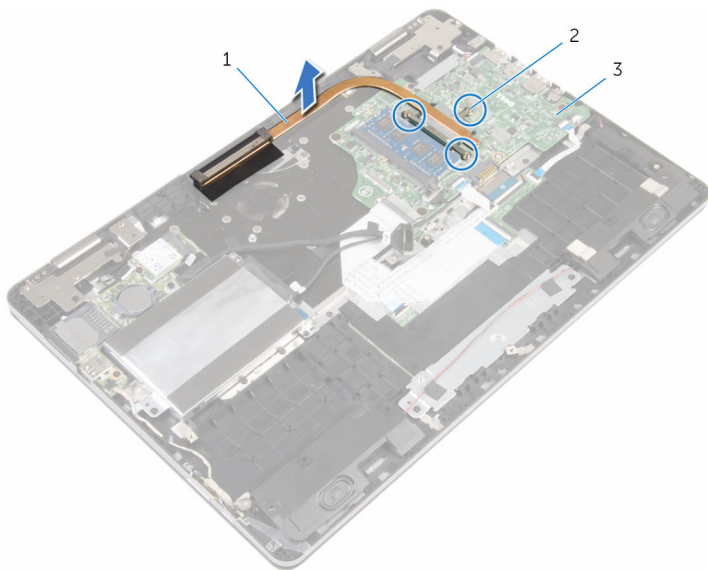

1 sklop hladila procesora

2 pričvrtni vijci (3)

3 matična ploča

# Ponovno postavljanje sklopa hladila

---

 **UPOZORENJE:** Prije rada na unutrašnjosti računala pročitajte sigurnosne upute koje ste dobili s računalom i slijedite korake u [Prije rada na unutrašnjosti računala](#). Nakon rada na računalu, slijedite upute u [Nakon rada unutar računala](#). Dodatne sigurnosne informacije potražite na početnoj stranici za sukladnost sa zakonskim odredbama na [www.dell.com/regulatory\\_compliance](http://www.dell.com/regulatory_compliance).

 **OPREZ:** Netočno poravnanje sklopa hladila može oštetiti matičnu ploču i procesor.

 **NAPOMENA:** Možete ponovno koristiti originalno termalno mazivo ako ponovno zajedno ugrađujete originalnu matičnu ploču i sklop hladila . Ako mijenjate matičnu ploču ili sklop hladila , koristite termalnu pločicu isporučenu u kompletu kako biste osigurali prenošenje topline.

## Postupak

- 1 Poravnajte otvore za vijke na sklopu hladila s otvorima za vijke na matičnoj ploči.
- 2 Redoslijedom (naznačenim na sklopu hladila) pritegnite pričvršne vijke koji pričvršćuju sklop hladila na matičnu ploču.

## Koraci nakon postupka

- 1 Ponovno postavite [ventilator](#).
- 2 Ponovno postavite [bateriju](#).
- 3 Ponovno postavite [poklopac kućišta](#).

# Uklanjanje priključka adaptera za napajanje

---



**UPOZORENJE:** Prije rada na unutrašnjosti računala pročitajte sigurnosne upute koje ste dobili s računalom i slijedite korake u [Prije rada na unutrašnjosti računala](#). Nakon rada na računalu, slijedite upute u [Nakon rada unutar računala](#). Dodatne sigurnosne informacije potražite na početnoj stranici za sukladnost sa zakonskim odredbama na [www.dell.com/regulatory\\_compliance](http://www.dell.com/regulatory_compliance).

## Predradnje

- 1 Uklonite [poklopac kućišta](#).
- 2 Uklonite [bateriju](#).

## Postupak

- 1 Odspojite kabel priključka za adapter napajanja iz matične ploče.
- 2 Uklonite vijak kojim je priključak adaptera za napajanje pričvršćen za kućište računala.

- 3** Podignite priključak adaptera za napajanje, zajedno s pripadajućim kablom s kućišta računala.

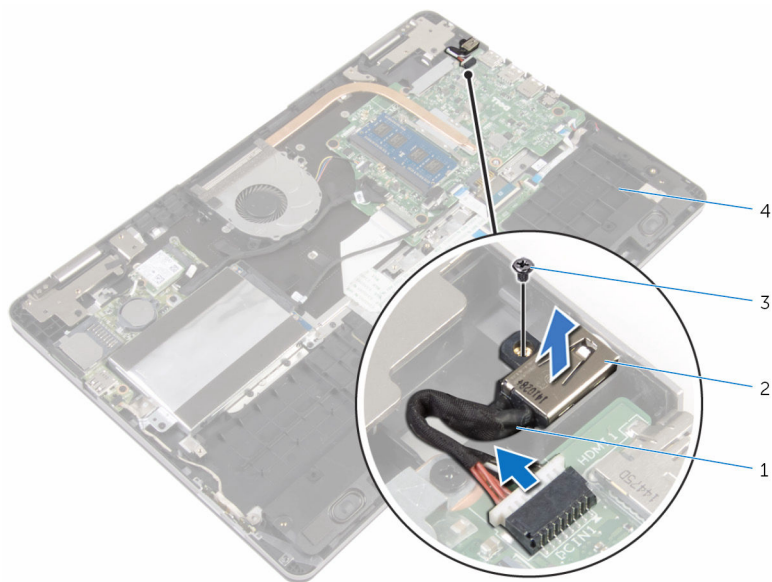

- |   |                                        |   |                                  |
|---|----------------------------------------|---|----------------------------------|
| 1 | kabel priključka adaptera za napajanje | 2 | priključak adaptera za napajanje |
| 3 | vijak                                  | 4 | kućište računala                 |

# Ponovno postavljanje priključka adaptera za napajanje

---



**UPOZORENJE:** Prije rada na unutrašnjosti računala pročitajte sigurnosne upute koje ste dobili s računalom i slijedite korake u [Prije rada na unutrašnjosti računala](#). Nakon rada na računalu, slijedite upute u [Nakon rada unutar računala](#). Dodatne sigurnosne informacije potražite na početnoj stranici za sukladnost sa zakonskim odredbama na [www.dell.com/regulatory\\_compliance](http://www.dell.com/regulatory_compliance).

## Postupak

- 1 Postavite priključak adaptera za napajanje u utor na kućištu računala.
- 2 Ponovno postavite vijak koji pričvršćuje priključak adaptera za napajanje na kućište računala.
- 3 Spojite kabel priključka adaptera za napajanje na matičnu ploču.

## Koraci nakon postupka

- 1 Ponovno postavite [bateriju](#).
- 2 Ponovno postavite [poklopac kućišta](#).

# Uklanjanje ploče napajanja i gumba za glasnoću

---



**UPOZORENJE:** Prije rada na unutrašnjosti računala pročitajte sigurnosne upute koje ste dobili s računalom i slijedite korake u [Prije rada na unutrašnjosti računala](#). Nakon rada na računalu, slijedite upute u [Nakon rada unutar računala](#). Dodatne sigurnosne informacije potražite na početnoj stranici za sukladnost sa zakonskim odredbama na [www.dell.com/regulatory\\_compliance](http://www.dell.com/regulatory_compliance).

## Predradnje

- 1 Uklonite [poklopac kućišta](#).
- 2 Uklonite [bateriju](#).
- 3 Slijedite postupak od koraka 1 do koraka 4 u „[Uklanjanje tvrdog pogona](#)“.

## Postupak

- 1 Odlijepite ljepljivu traku koja pričvršćuje ploče za napajanje i gumba za glasnoću na matičnu ploču.
- 2 Odspojite kabele za napajanje i ploče gumba za glasnoću s I/O ploče.

- 3** Uklonite kabele ploče za napajanje i gumba za glasnoću iz vodilica na kućištu računala.

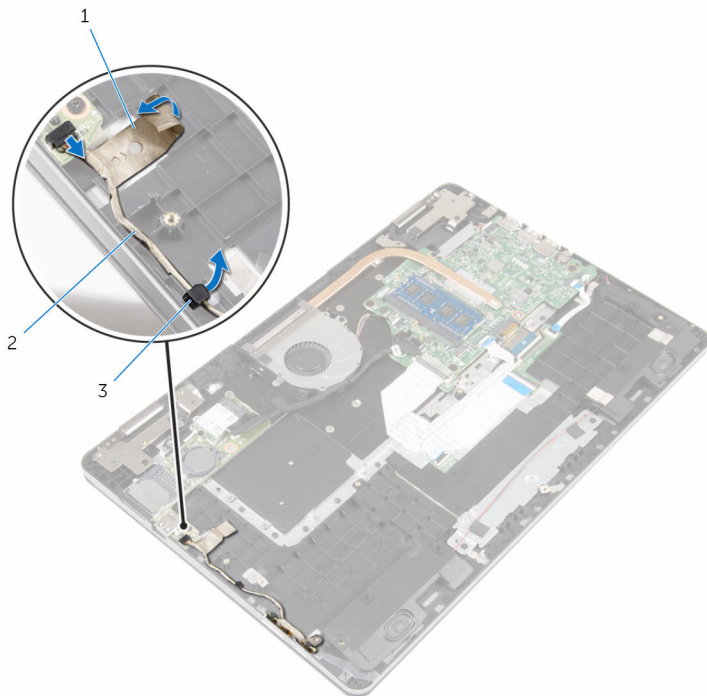

1 traka

2 kabel za napajanje i  
gumba za glasnoću

3 vodilica

- 4** Odljepite ljepljivu traku koja pričvršćuje ploču za napajanje i gumba za glasnoću na kućište računala.
- 5** Povucite i uklonite ploču za napajanje i gumba za glasnoću ispod jezičaka na kućištu računala.



- 6 Podignite ploču za napajanje i gumba za glasnoću zajedno s kabelima s kućišta računala.

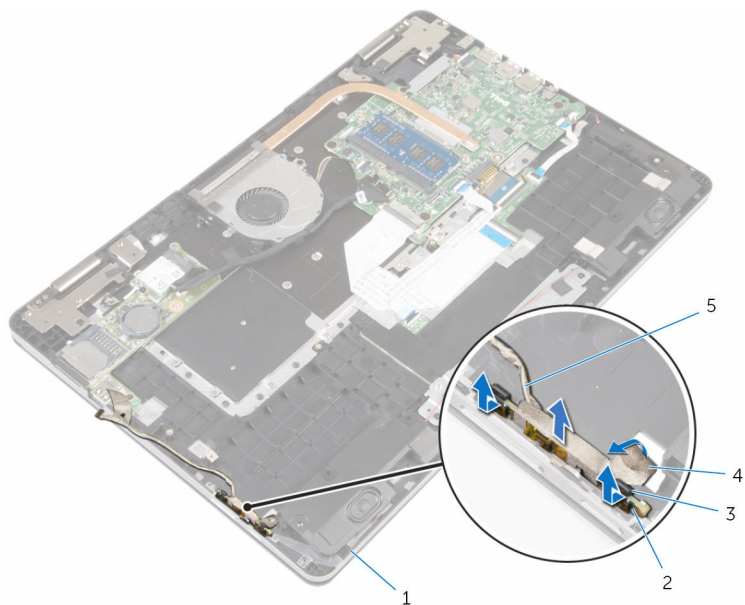

1 kućište računala

2 ploča za napajanje i gumba za glasnoću

3 jezičci (2)

4 traka

5 kabel za napajanje i gumba za glasnoću

# Ponovno postavljanje ploče napajanja i gumba za glasnoću

---



**UPOZORENJE:** Prije rada na unutrašnjosti računala pročitajte sigurnosne upute koje ste dobili s računalom i slijedite korake u [Prije rada na unutrašnjosti računala](#). Nakon rada na računalu, slijedite upute u [Nakon rada unutar računala](#). Dodatne sigurnosne informacije potražite na početnoj stranici za sukladnost sa zakonskim odredbama na [www.dell.com/regulatory\\_compliance](http://www.dell.com/regulatory_compliance).

## Postupak

- 1 Umetnite ploču za napajanje i gumba za glasnoću u utor na kućištu računala i umetnite ploču za napajanje i gumba za glasnoću na mjesto.
- 2 Nalijepite traku koja pričvršćuje ploču za napajanje i gumba za glasnoću na kućište računala.
- 3 Usmjerite kabele ploče za napajanje i gumba za glasnoću kroz vodilice na kućištu računala.
- 4 Spojite kabele za napajanje i ploče gumba za glasnoću na I/O ploču.
- 5 Nalijepite traku koja pričvršćuje ploču za napajanje i gumba za glasnoću na kućište računala.

## Koraci nakon postupka

- 1 Slijedite postupak od koraka 4 do koraka 7 u „[Ponovno postavljanje tvrdog pogona](#)“.
- 2 Ponovno postavite [bateriju](#).
- 3 Ponovno postavite [poklopac kućišta](#).

# Uklanjanje I/O ploče

---



**UPOZORENJE:** Prije rada na unutrašnjosti računala pročitajte sigurnosne upute koje ste dobili s računalom i slijedite korake u [Prije rada na unutrašnjosti računala](#). Nakon rada na računalu, slijedite upute u [Nakon rada unutar računala](#). Dodatne sigurnosne informacije potražite na početnoj stranici za sukladnost sa zakonskim odredbama na [www.dell.com/regulatory\\_compliance](http://www.dell.com/regulatory_compliance).

## Predradnje

- 1 Uklonite [poklopac kućišta](#).
- 2 Uklonite [bateriju](#).
- 3 Slijedite postupak od koraka 1 do koraka 4 u „[Uklanjanje tvrdog pogona](#)“.
- 4 Uklonite [karticu za bežičnu vezu](#).
- 5 Uklonite [bateriju s matične ploče](#).

## Postupak

- 1 Podignite zasun pomoću jezička za povlačenje i odspojite kabel I/O ploče iz I/O ploče.
- 2 Odspojite kabele za napajanje i ploče gumba za glasnoću s I/O ploče.
- 3 Uklonite vijak koji pričvršćuje I/O ploču na kućište računala.

4 Podignite I/O ploču iz kućišta računala.

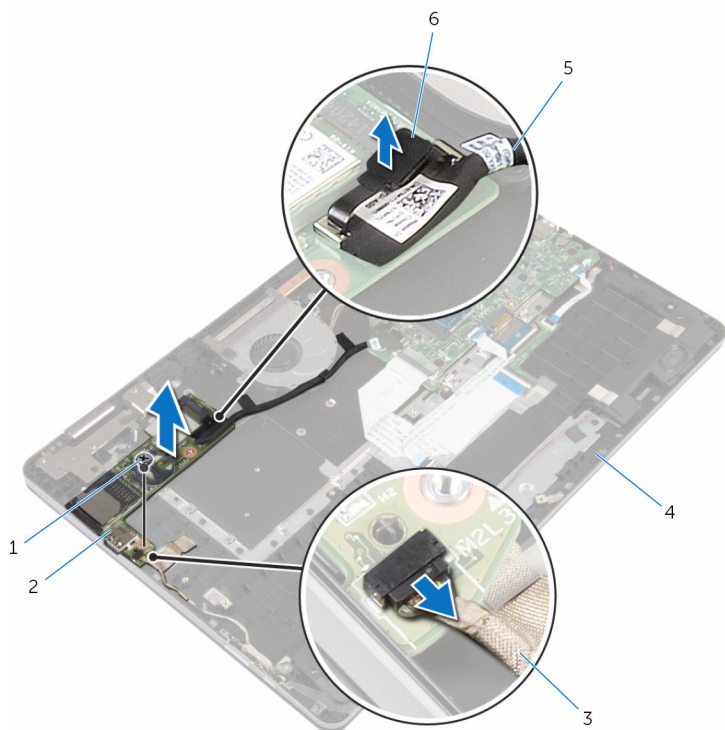

1 vijak

2 I/O ploča

3 kabel za napajanje i gumba  
za glasnoću

4 kućište računala

5 kabel I/O ploče

6 jezičak za izvlačenje

# Ponovno postavljanje I/O ploče

---



**UPOZORENJE:** Prije rada na unutrašnjosti računala pročitajte sigurnosne upute koje ste dobili s računalom i slijedite korake u [Prije rada na unutrašnjosti računala](#). Nakon rada na računalu, slijedite upute u [Nakon rada unutar računala](#). Dodatne sigurnosne informacije potražite na početnoj stranici za sukladnost sa zakonskim odredbama na [www.dell.com/regulatory\\_compliance](http://www.dell.com/regulatory_compliance).

## Postupak

- 1 Korištenjem vodilica poravnanja, postavite I/O ploču na kućište računala.
- 2 Poravnajte otvore za vijke na I/O ploči s otvorima za vijke na kućištu računala.
- 3 Ponovno postavite vijak koji pričvršćuje I/O ploču na kućište računala.
- 4 Spojite kabele za napajanje i ploče gumba za glasnoću na I/O ploču.
- 5 Priključite kabel I/O ploče na I/O ploču.

## Koraci nakon postupka

- 1 Ponovno postavite [bateriju na matičnoj ploči](#).
- 2 Ponovno postavite [karticu za bežičnu vezu](#).
- 3 Slijedite postupak od koraka 4 do koraka 7 u „[Ponovno postavljanje tvrdog pogona](#)“.
- 4 Ponovno postavite [bateriju](#).
- 5 Ponovno postavite [poklopac kućišta](#).

# Uklanjanje sklopa zaslona

---



**UPOZORENJE:** Prije rada na unutrašnjosti računala pročitajte sigurnosne upute koje ste dobili s računalom i slijedite korake u [Prije rada na unutrašnjosti računala](#). Nakon rada na računalu, slijedite upute u [Nakon rada unutar računala](#). Dodatne sigurnosne informacije potražite na početnoj stranici za sukladnost sa zakonskim odredbama na [www.dell.com/regulatory\\_compliance](http://www.dell.com/regulatory_compliance).

## Predradnje

- 1 Uklonite [poklopac kućišta](#).
- 2 Uklonite [bateriju](#).

## Postupak

- 1 Isključite antenske kabele iz karticu za bežičnu vezu.
- 2 Uklonite ljepljivu traku koja pričvršćuje antenske kabele na šarku zaslona.
- 3 Uklonite antenske kabele iz vodilica na kućištu računala.
- 4 Uklonite vijke koji pričvršćuju nosač kabela zaslona na matičnu ploču.
- 5 Podignite nosač kabela zaslona s matične ploče.
- 6 Korištenjem jezičaka za izvlačenja, odspojite kabel zaslona iz matične ploče.
- 7 Odljepite traku koja pričvršćuje kabel ploče gumba Windows na matičnu ploču.
- 8 Podignite zasun i odspojite kabel ploče gumba Windows s matične ploče.

9 Odlijepite traku koja pričvršćuje kabel zaslona na šarku zaslona.

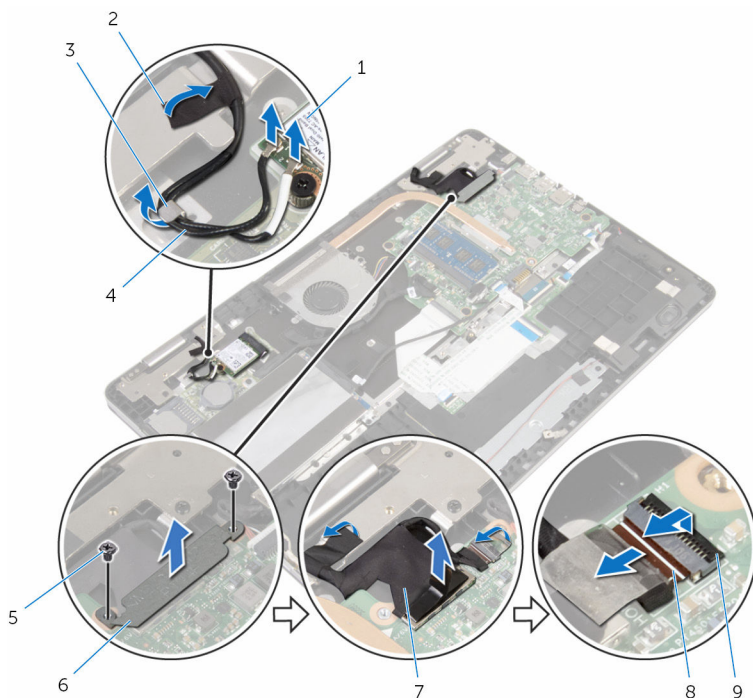

- |   |                         |   |                           |
|---|-------------------------|---|---------------------------|
| 1 | kartica za bežičnu vezu | 2 | trake (2)                 |
| 3 | vodilica                | 4 | antenski kabeli (2)       |
| 5 | vijci (2)               | 6 | nosač kabela zaslona      |
| 7 | kabel zaslona           | 8 | kabel ploče gumba Windows |
| 9 | zasun                   |   |                           |

10 Okrenite računalo i otvorite zaslon pod kutom od 180 stupnjeva.

**△ OPREZ: Postavite računalo na meku i čistu površinu kako biste izbjegli grebanje zaslona.**

11 Postavite računalo licem prema dolje na čistu i ravnu površinu.

12 Uklonite vijke koji pričvršćuju sklop zaslona na kućište računala.

**13** Podignite sklop zaslona iz kućišta računala.

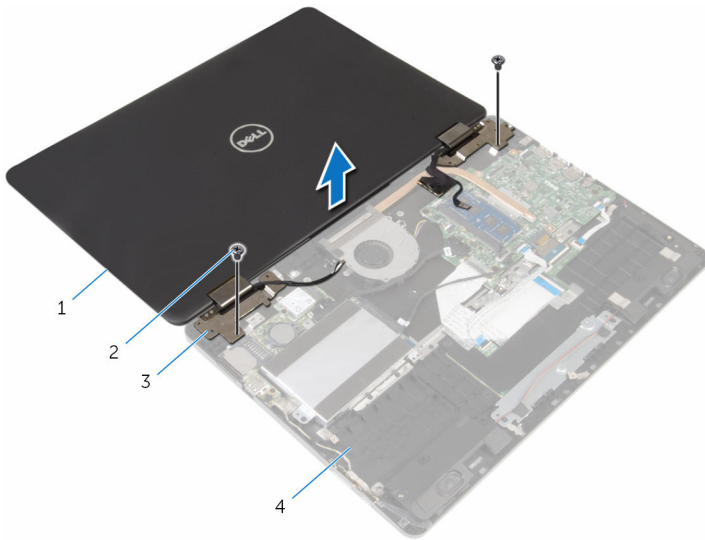

1 sklop zaslona

2 vijci (2)

3 šarke zaslona (2)

4 kućište računala



# Ponovno postavljanje sklopa zaslona

---

 **UPOZORENJE:** Prije rada na unutrašnjosti računala pročitajte sigurnosne upute koje ste dobili s računalom i slijedite korake u [Prije rada na unutrašnjosti računala](#). Nakon rada na računalu, slijedite upute u [Nakon rada unutar računala](#). Dodatne sigurnosne informacije potražite na početnoj stranici za sukladnost sa zakonskim odredbama na [www.dell.com/regulatory\\_compliance](http://www.dell.com/regulatory_compliance).

## Postupak

 **OPREZ:** Postavite računalo na meku i čistu površinu kako biste izbjegli grebanje zaslona.

- 1 Okrenutim zaslonom licem prema dolje, poravnajte otvore za vijak na šarkama zaslona s otvorima za vijak na kućištu računala.
- 2 Ponovno postavite vijke koji pričvršćuju sklop zaslona na kućište računala.
- 3 Okrenite računalo i zatvorite zaslon.
- 4 Okrenite računalo.
- 5 Umetnite kabel ploče s gumbom Windows u priključak na matičnoj ploči i pritisnite na zasun kako biste osigurali kabel.
- 6 Zalijepite traku na priključku ploče gumba Windows.
- 7 Priključite kabel zaslona na matičnu ploču.
- 8 Poravnajte otvore za vijke na nosaču kabela zaslona s otvorima za vijke na matičnoj ploči.
- 9 Ponovno postavite vijke koji pričvršćuju nosač kabela zaslona u matičnu ploču.
- 10 Zalijepite traku koja pričvršćuje kabel zaslona na šarku zaslona.
- 11 Provedite antenske kabele kroz vodilice na kućištu računala i nalijepite traku koja pričvršćuje antenske kabele na šarku zaslona.
- 12 Priključite antenske kabele na karticu za bežičnu vezu. Pogledajte „[Ponovno postavljanje Kartice za bežičnu vezu](#)“.

## Koraci nakon postupka

- 1 Ponovno postavite [bateriju](#).

2 Ponovno postavite [poklopac kućišta](#).

# Uklanjanje matične ploče

---

 **UPOZORENJE:** Prije rada na unutrašnjosti računala pročitajte sigurnosne upute koje ste dobili s računalom i slijedite korake u [Prije rada na unutrašnjosti računala](#). Nakon rada na računalu, slijedite upute u [Nakon rada unutar računala](#). Dodatne sigurnosne informacije potražite na početnoj stranici za sukladnost sa zakonskim odredbama na [www.dell.com/regulatory\\_compliance](http://www.dell.com/regulatory_compliance).

 **NAPOMENA:** Servisna oznaka vašeg računala pohranjena je na matičnoj ploči. Morate upisati Servisnu oznaku u program za postavljanje sustava BIOS nakon zamjene matične ploče.

 **NAPOMENA:** Zamjena matične ploče uklanja sve promijene koje ste izvršili na BIOS-u korištenjem programa za postavljanje sustava. Morate izvršiti potrebne promjene nakon što ste zamijenili matičnu ploču.

 **NAPOMENA:** Prije odspajanja kabela iz matične ploče, zapamtite lokacije priključaka tako da točno ponovno možete priključiti kabele nakon zamjene matične ploče.

## Predradnje

- 1 Uklonite [poklopac kućišta](#).
- 2 Uklonite [bateriju](#).
- 3 Uklonite [memorijski modul](#).
- 4 Uklonite [ventilator](#).
- 5 Uklonite [hladilo](#).

## Postupak

- 1 Uklonite vijke koji pričvršćuju nosač kabela zaslona na matičnu ploču.
- 2 Podignite nosač kabela zaslona s matične ploče.
- 3 Korištenjem jezičaka za izvlačenja, odspojite kabel zaslona iz matične ploče.
- 4 Odljepite traku koja pričvršćuje kabel ploče gumba Windows na matičnu ploču.
- 5 Podignite zasune i odspojite kabel ploče gumba Windows i kabel pozadinskog osvjetljenja tipkovnice iz matične ploče.

- 6 Odspojite kabel zvučnika i kabel priključka adaptera za napajanje iz matične ploče.

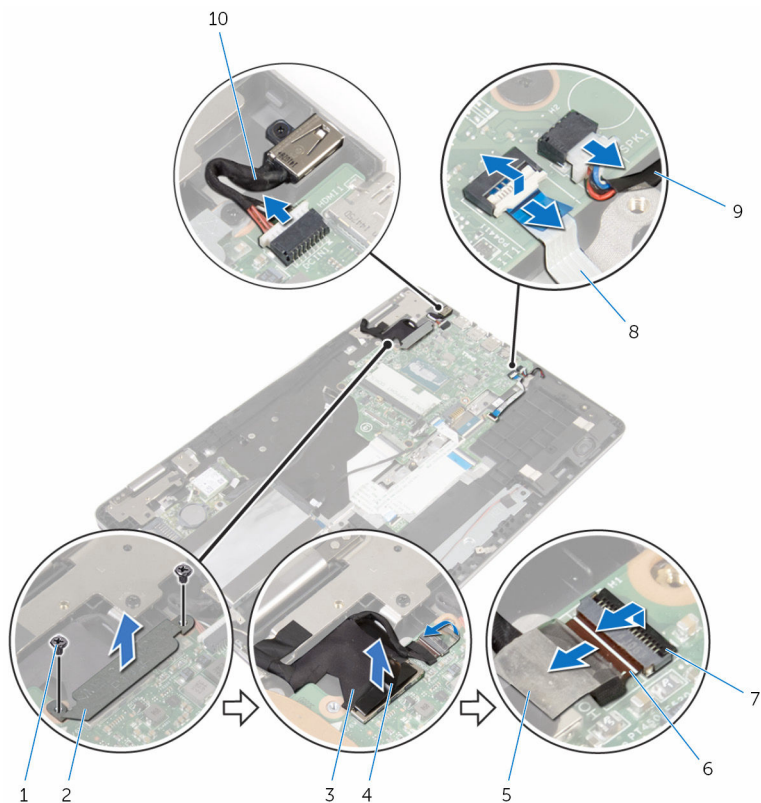

- |   |                |    |                                          |
|---|----------------|----|------------------------------------------|
| 1 | vijci (2)      | 2  | nosač kabela zaslona                     |
| 3 | kabel zaslona  | 4  | jezičak za izvlačenje                    |
| 5 | traka          | 6  | kabel ploče gumba Windows                |
| 7 | zasuni (2)     | 8  | kabel pozadinskog osvetljenja tipkovnice |
| 9 | kabel zvučnika | 10 | kabel priključka adaptera za napajanje   |

- 7 Korištenjem jezička za izvlačenje odspojite kabel tvrdog pogona iz matične ploče.
- 8 Podignite zasun i odspojite kabel podloge osjetljive na dodir iz matične ploče.
- 9 Odljepite traku, pomaknite zasune i odspojite kabel tipkovnice iz matične ploče.

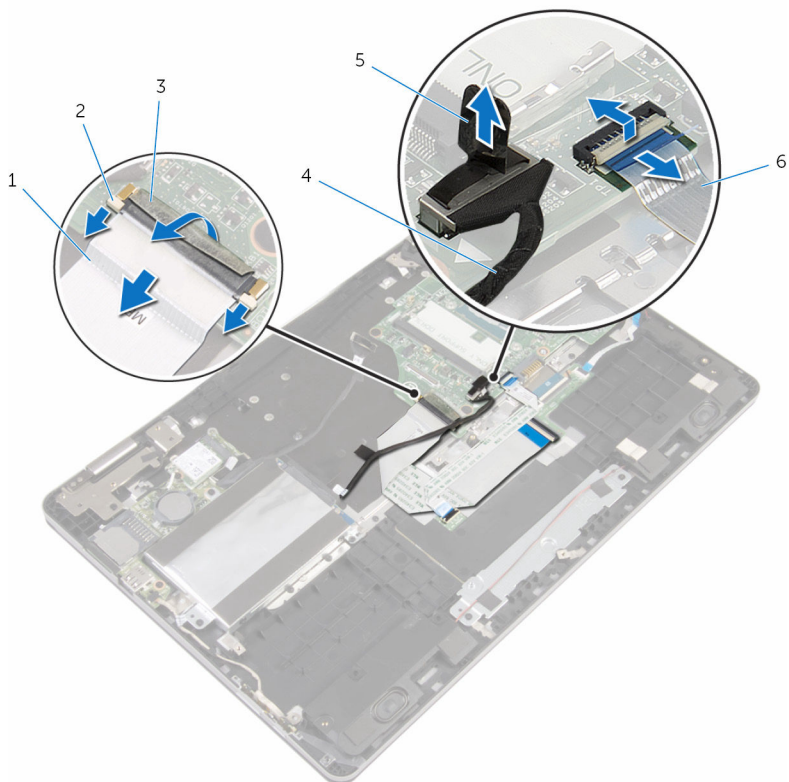

- |   |                       |   |                                   |
|---|-----------------------|---|-----------------------------------|
| 1 | kabel tipkovnice      | 2 | zasuni (3)                        |
| 3 | traka                 | 4 | kabel tvrdog pogona               |
| 5 | jezičak za izvlačenje | 6 | kabel podloge osjetljive na dodir |

- 10 Uklonite vijke kojima je pričvršćena matična ploča na kućište računala.

**11** Podignite matičnu ploču iz kućišta računala.

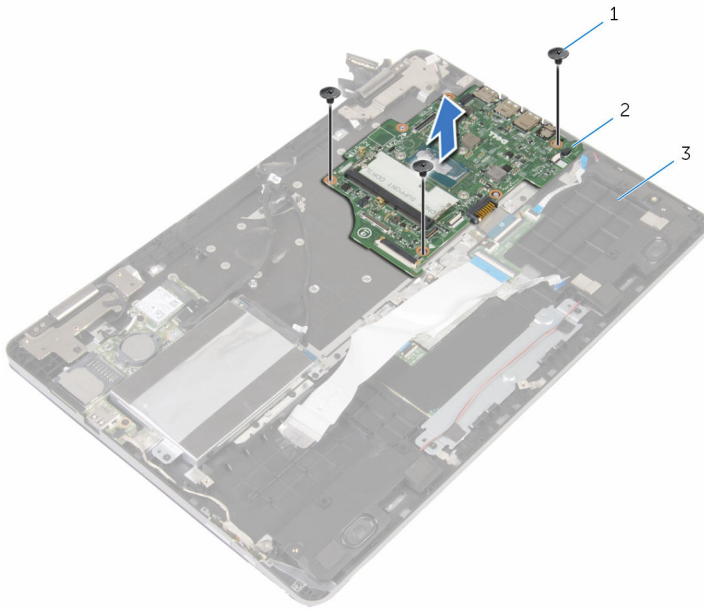

1 vijci (3)

2 matična ploča

3 kućište računala

# Ponovno postavljanje matične ploče

---

 **UPOZORENJE:** Prije rada na unutrašnjosti računala pročitajte sigurnosne upute koje ste dobili s računalom i slijedite korake u [Prije rada na unutrašnjosti računala](#). Nakon rada na računalu, slijedite upute u [Nakon rada unutar računala](#). Dodatne sigurnosne informacije potražite na početnoj stranici za sukladnost sa zakonskim odredbama na [www.dell.com/regulatory\\_compliance](http://www.dell.com/regulatory_compliance).

 **NAPOMENA:** Servisna oznaka vašeg računala pohranjena je na matičnoj ploči. Morate upisati Servisnu oznaku u program za postavljanje sustava BIOS nakon zamijene matične ploče.

 **NAPOMENA:** Zamjena matične ploče uklanja sve promijene koje ste izvršili na BIOS-u korištenjem programa za postavljanje sustava. Morate izvršiti potrebne promjene nakon što ste zamijenili matičnu ploču.

## Postupak

- 1 Poravnajte otvore za vijke na matičnoj ploči s otvorima za vijke na kućištu računala.
- 2 Ponovno postavite vijke kojima je pričvršćena matična ploča na kućište računala.
- 3 Umetnite kabel tipkovnice u priključak na matičnoj ploči i zatvorite zasun kako biste pričvrstili kabel.
- 4 nalijepite traku na priključak kabela tipkovnice na matičnoj ploči.
- 5 Umetnite kabel podloge osjetljive na dodir i kabel pozadinskog osvjetljenja tipkovnice u priključke na matičnoj ploči i pritisnite na zasune kako biste iz pričvrstili.
- 6 Spojite kabel tvrdog pogona, kabel priključka za adapter napajanja i kabel zvučnika na matičnu ploču.
- 7 Umetnite kabel ploče gumba Windows u priključak na matičnoj ploči i pritisnite prema dolje na zasun kako biste osigurali kabel.
- 8 Zalijepite traku na kabel ploče gumba Windows.
- 9 Priključite kabel zaslona na matičnu ploču.
- 10 Poravnajte otvore za vijke na nosaču kabela zaslona s otvorima za vijke na matičnoj ploči.

- 11 Ponovno postavite vijke koji pričvršćuju nosač kabela zaslona u matičnu ploču.

## Koraci nakon postupka

- 1 Ponovno postavite [sklop hladila](#).
- 2 Ponovno postavite [ventilator](#).
- 3 Ponovo postavite [memorijske module](#).
- 4 Ponovno postavite [bateriju](#).
- 5 Ponovno postavite [poklopac kućišta](#).

## Unošenje servisne oznake u BIOS program za postavljanje sustava

- 1 Uključite računalo.
- 2 Pritisnite F2 kada se prikaže logotip DELL za ulaz u BIOS u program za postavljanje.
- 3 Idite do **Glavne** kartice i unesite servisnu oznaku u polje **Postavi servisnu oznaku**.



# Uklanjanje tipkovnice

---



**UPOZORENJE:** Prije rada na unutrašnjosti računala pročitajte sigurnosne upute koje ste dobili s računalom i slijedite korake u [Prije rada na unutrašnjosti računala](#). Nakon rada na računalu, slijedite upute u [Nakon rada unutar računala](#). Dodatne sigurnosne informacije potražite na početnoj stranici za sukladnost sa zakonskim odredbama na [www.dell.com/regulatory\\_compliance](http://www.dell.com/regulatory_compliance).

## Predradnje

- 1 Uklonite [poklopac kućišta](#).
- 2 Uklonite [bateriju](#).
- 3 Uklonite [memorijski modul](#).
- 4 Uklonite [karticu za bežičnu vezu](#).
- 5 Uklonite [bateriju s matične ploče](#).
- 6 Slijedite postupak od koraka 1 do koraka 4 u „[Uklanjanje tvrdog pogona](#)“.
- 7 Uklonite [ventilator](#).
- 8 Uklonite [hladilo](#).
- 9 Uklonite [I/O ploču](#).
- 10 Uklonite [sklop zaslona](#).
- 11 Uklonite [matičnu ploču](#).

## Postupak

- 1 Podignite zasune i odspojite kabel tipkovnice i kabel pozadinskog svjetla tipkovnice iz pomoćne ploče tipkovnice.
- 2 Uklonite vijke koji pričvršćuju sklop tipkovnice na kućište računala.

**3** Podignite sklop tipkovnice iz kućišta računala.

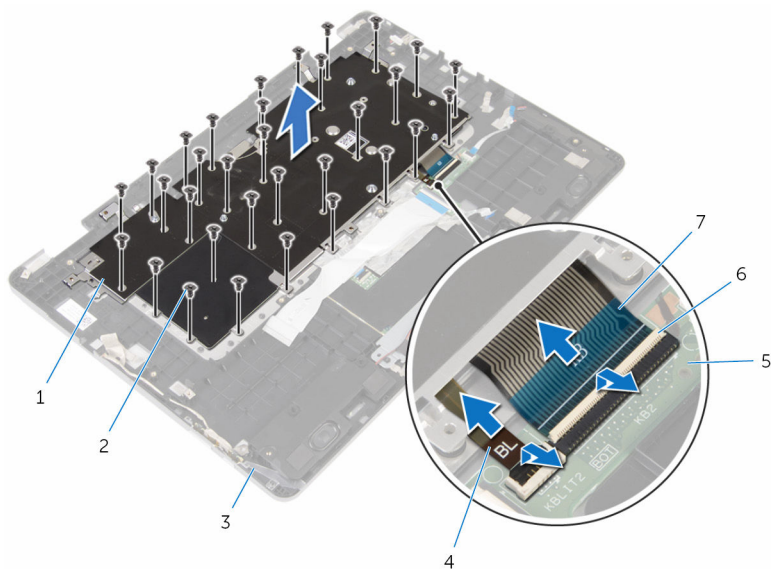

1 sklop tipkovnice

3 kućište računala

5 pomoćna ploča tipkovnice

7 kabel tipkovnice

2 vijci (32)

4 kabel pozadinskog osvjetljenja tipkovnice

6 zasuni (2)

**4** Okrenite sklop tipkovnice i postavite na čistu i ravnu površinu.

**5** Izdignite tipkovnicu iz nosača tipkovnice.

6 Podignite tipkovnicu zajedno s njezinim kabelima iz nosača tipkovnice.



1 nosač tipkovnice

2 tipkovnicu

# Ponovno postavljanje tipkovnice

---

 **UPOZORENJE:** Prije rada na unutrašnjosti računala pročitajte sigurnosne upute koje ste dobili s računalom i slijedite korake u [Prije rada na unutrašnjosti računala](#). Nakon rada na računalu, slijedite upute u [Nakon rada unutar računala](#). Dodatne sigurnosne informacije potražite na početnoj stranici za sukladnost sa zakonskim odredbama na [www.dell.com/regulatory\\_compliance](http://www.dell.com/regulatory_compliance).

## Postupak

- 1 nalijepite tipkovnicu na nosač tipkovnice.
- 2 Preokrenite sklop tipkovnice.
- 3 Poravnajte otvore za vijke na sklopu tipkovnice s otvorima za vijke na kućištu računala.
- 4 Ponovno postavite vijke koji pričvršćuju sklop tipkovnice na kućište računala.
- 5 Umetnite kabel tipkovnice i kabel pozadinskog osvjetljenja tipkovnice u priključke pomoćne ploče tipkovnice i pritisnite prema dolje zasune kako biste osigurali kabele.

## Koraci nakon postupka

- 1 Ponovno postavite [matičnu ploču](#).
- 2 Ponovno postavite [sklop zaslona](#).
- 3 Ponovno postavite [I/O ploču](#).
- 4 Ponovno postavite [sklop hladila](#).
- 5 Ponovno postavite [ventilator](#).
- 6 Slijedite postupak od koraka 4 do koraka 7 u „[Ponovno postavljanje tvrdog pogona](#)“.
- 7 Ponovno postavite [bateriju na matičnoj ploči](#).
- 8 Ponovno postavite [karticu za bežičnu vezu](#).
- 9 Ponovo postavite [memorijske module](#).
- 10 Ponovno postavite [bateriju](#).
- 11 Ponovno postavite [poklopac kućišta](#).

# Uklanjanje kućišta računala

---



**UPOZORENJE:** Prije rada na unutrašnjosti računala pročitajte sigurnosne upute koje ste dobili s računalom i slijedite korake u [Prije rada na unutrašnjosti računala](#). Nakon rada na računalu, slijedite upute u [Nakon rada unutar računala](#). Dodatne sigurnosne informacije potražite na početnoj stranici za sukladnost sa zakonskim odredbama na [www.dell.com/regulatory\\_compliance](http://www.dell.com/regulatory_compliance).

## Predradnje

- 1 Uklonite [poklopac kućišta](#).
- 2 Uklonite [bateriju](#).
- 3 Uklonite [memorijski modul](#).
- 4 Uklonite [karticu za bežičnu vezu](#).
- 5 Uklonite [bateriju s matične ploče](#).
- 6 Slijedite postupak od koraka 1 do koraka 4 u „[Uklanjanje tvrdog pogona](#)“.
- 7 Uklonite [pomoćnu ploču tipkovnice](#).
- 8 Uklonite [podlogu osjetljivu na dodir](#).
- 9 Uklonite [ventilator](#).
- 10 Uklonite [hladilo](#).
- 11 Uklonite [I/O ploču](#).
- 12 Uklonite [ploče za napajanje i gumba za glasnoću](#).
- 13 Uklonite [zvučnike](#).
- 14 Uklonite [sklop zaslona](#).
- 15 Uklonite [priključak adaptera za napajanje](#).
- 16 Uklonite [matičnu ploču](#).
- 17 Uklonite [tipkovnicu](#).

## Postupak

Nakon izvođenja koraka u predradnjama ostalo nam je kućište računala.

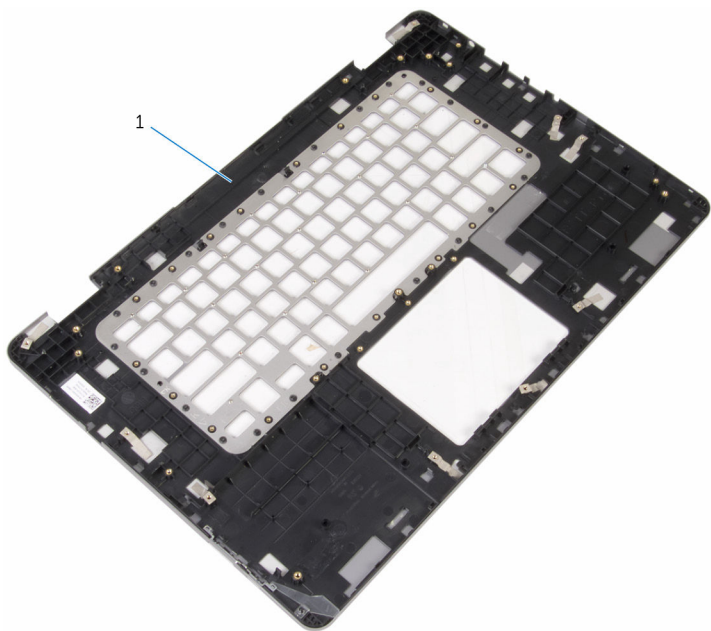

1 kućište računala

# Zamjena kućišta računala

---



**UPOZORENJE:** Prije rada na unutrašnjosti računala pročitajte sigurnosne upute koje ste dobili s računalom i slijedite korake u [Prije rada na unutrašnjosti računala](#). Nakon rada na računalu, slijedite upute u [Nakon rada unutar računala](#). Dodatne sigurnosne informacije potražite na početnoj stranici za sukladnost sa zakonskim odredbama na [www.dell.com/regulatory\\_compliance](http://www.dell.com/regulatory_compliance).

## Postupak

Postavite kućište računala na čistu i ravnu površinu.

## Koraci nakon postupka

- 1 Ponovno postavite [tipkovnicu](#).
- 2 Ponovno postavite [matičnu ploču](#).
- 3 Ponovno postavite [priključak adaptera za napajanje](#).
- 4 Ponovno postavite [sklop zaslona](#).
- 5 Ponovno postavite [zvučnike](#).
- 6 Ponovno postavite [ploče za napajanje i gumba za glasnoću](#).
- 7 Ponovno postavite [I/O ploču](#).
- 8 Ponovno postavite [sklop hladila](#).
- 9 Ponovno postavite [ventilator](#).
- 10 Ponovno postavite [podlogu osjetljivu na dodir](#).
- 11 Ponovno postavite [pomoćnu ploču tipkovnice](#).
- 12 Slijedite postupak od koraka 4 do koraka 7 u „[Ponovno postavljanje tvrdog pogona](#)“.
- 13 Ponovno postavite [bateriju na matičnoj ploči](#).
- 14 Ponovno postavite [karticu za bežičnu vezu](#).
- 15 Ponovo postavite [memorijske module](#).
- 16 Ponovno postavite [bateriju](#).
- 17 Ponovno postavite [poklopac kućišta](#).

# Ažuriranje BIOS-a Flash postupkom

---

Možda budete trebali ažurirati BIOS kada je ažuriranje dostupno ili nakon zamjene matične ploče. za ažuriranje BIOS-a:

- 1 Uključite računalo.
- 2 Idite na [www.dell.com/support](http://www.dell.com/support).
- 3 Kliknite na **Podrška proizvodu**, upišite servisnu oznaku prijenosnog računala i kliknite **Pošalji**.  
 **NAPOMENA:** Ako nemate servisnu oznaku, koristite funkciju automatskog otkrivanja ili ručno pretražite za svoj model računala.
- 4 Kliknite na **Upravljački programi i preuzimanja**.
- 5 Odaberite operacijski sustav koji je instaliran na vašem računalu.
- 6 Pomaknite se prema dolje i proširite **BIOS**.
- 7 Kliknite na **Preuzmi datoteku** za preuzimanje najnovije verzije BIOS-a za vaše računalo.
- 8 Spremite datoteku po završetku preuzimanja, navigirajte u mapu gdje ste spremili BIOS datoteku za ažuriranje.
- 9 Dva puta kliknite ikonu datoteke za ažuriranje BIOS-a i slijedite upute na zaslonu.



# Dobivanje pomoći i kontaktiranje tvrtke Dell

---

## Izvori za samopomoć

Informacije i pomoć o Dell proizvodima i uslugama korištenjem ovih mrežnih izvora za samopomoć:

Informacije o Dell proizvodima i uslugama

[www.dell.com](http://www.dell.com)

Windows 8.1 i Windows 10

aplikaciju Dell pomoć i podrška



Windows 10

Aplikacija Početak



Windows 8.1

Aplikacija Pomoć + savjeti



Pristup pomoći u Windows 8, Windows 8.1 i Windows 10

U Windows tražilici upišite **Pomoć i podrška** i pritisnite **Enter**.

Pristup pomoći u Windows 7

Kliknite **Start** → **Pomoć i podrška**.

Pomoć na mreži za operacijski sustav

[www.dell.com/support/windows](http://www.dell.com/support/windows)  
[www.dell.com/support/linux](http://www.dell.com/support/linux)

Informacije o rješavanju problema, korisničke priručnike, upute za postavljanje, specifikacije o proizvodu, blogovi s tehničkom pomoći, upravljački programi, ažuriranja softvera itd.

[www.dell.com/support](http://www.dell.com/support)

Saznajte o svom operacijskom sustavu, postavljanju i korištenju

Pogledajte *Ja i moj Dell* na [www.dell.com/support/manuals](http://www.dell.com/support/manuals).

računala, izradi sigurnosne kopije,  
dijagnostikama itd.

## Kontaktiranje tvrtke Dell

Za kontaktiranje tvrtke Dell radi prodaje, tehničke podrške ili problema s korisničkom uslugom, pogledajte **[www.dell.com/contactdell](http://www.dell.com/contactdell)**.



**NAPOMENA:** Dostupnost ovisi o državi i proizvodu, tako da neke usluge možda neće biti dostupne u vašoj zemlji.



**NAPOMENA:** Ako nemate aktivnu vezu s internetom, podatke za kontakt možete naći na računu kojeg ste dobili prilikom kupnje proizvoda, otpremnici, računu ili katalogu proizvoda tvrtke Dell.